

SCOTT

WINTER
SPORTS

**SCOTT ALPRIDE E1
AIRBAG SYSTEM**

USER MANUAL

INNOVATION
TECHNOLOGY
DESIGN

WWW.SCOTT-SPORTS.COM

SUMMARY OF LED STATUSES

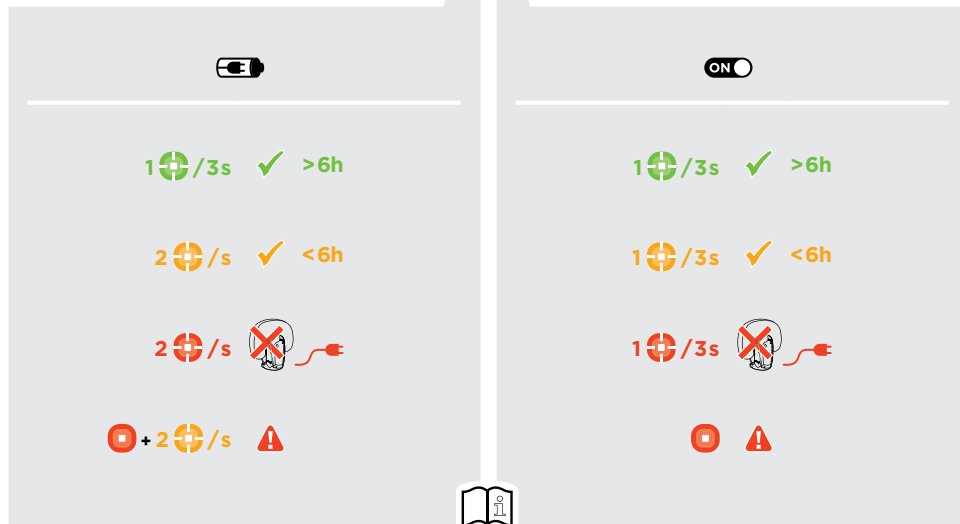
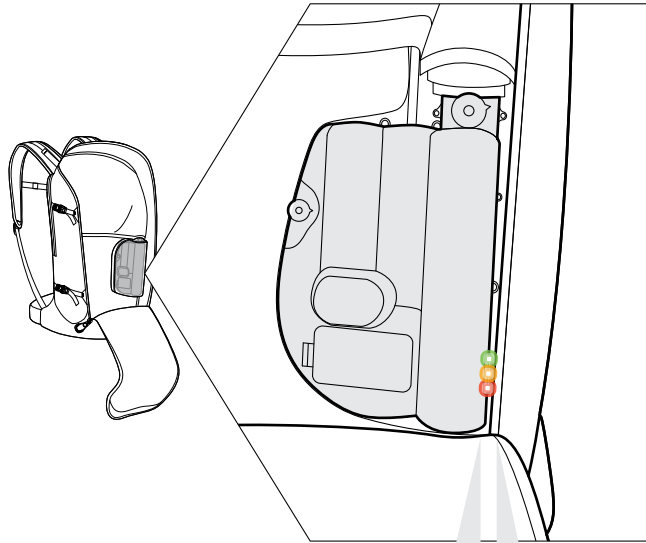

CONTENTS

ENGLISH	4
DEUTSCH	15
FRANÇAIS	26
ITALIANO	37
SVENSKA	47
ČEŠKY	57
DUTCH	68

SCOTT ALPRIDE E1 AIRBAG SYSTEM

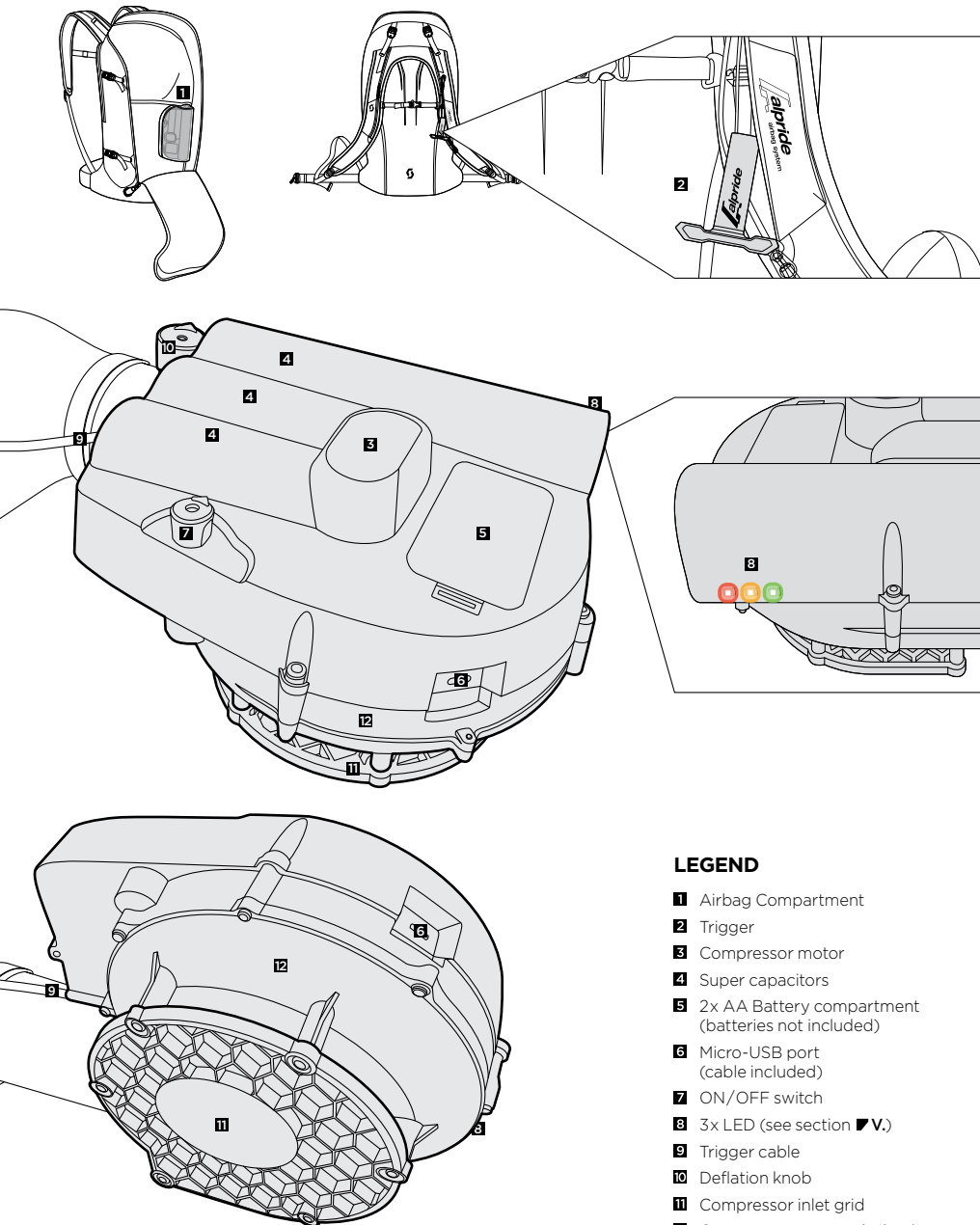

LEGEND

- 1 Airbag Compartment
- 2 Trigger
- 3 Compressor motor
- 4 Super capacitors
- 5 2x AA Battery compartment (batteries not included)
- 6 Micro-USB port (cable included)
- 7 ON/OFF switch
- 8 3x LED (see section **▼ V.**)
- 9 Trigger cable
- 10 Deflation knob
- 11 Compressor inlet grid
- 12 Compressor case and wheel

▼ I. INTRODUCTION

Congratulations on your purchase of the SCOTT ALPRIDE E1 AIRBAG SYSTEM.

This manual provides you with information about the function and use of the SCOTT ALPRIDE E1 AIRBAG SYSTEM. It applies to every out of bounds snow sport enthusiast.

Please read this manual carefully before you use the device. Pay special attention to the warning notices and strictly adhere to the information within the user manual. In order to be able to easily consult this user manual we suggest that you keep it in a convenient location.

The SCOTT ALPRIDE E1 AIRBAG SYSTEM is an emergency equipment, which under certain conditions can prevent a total burial if activated. It cannot prevent the release of an avalanche. An element of deadly risk remains even if the user doesn't get buried. Every avalanche is absolutely life threatening regardless of any equipment. Therefore the SCOTT ALPRIDE E1 AIRBAG SYSTEM should not encourage you to take greater risks.

In the event of an avalanche, the user must tug on the trigger handle in order to activate the inflation: this inflates the 150 litres avalanche airbag within 3 seconds.

The SCOTT ALPRIDE E1 AIRBAG SYSTEM concept is based on the physical principle of inverse segregation. This is a phenomenon whereby, given a uniformly moving mass of particles, the smaller particles sink downwards and the larger ones float to the surface. The inflated airbag increases the victim's volume and greatly amplifies this inverse segregation effect. The avalanche backpack helps prevent total burial in the snow. The airbag's shape protects the back and the head of the user. Moreover, the rounded shape gives optimal float efficiency on the avalanche and the bright airbag color helps rapid localization.

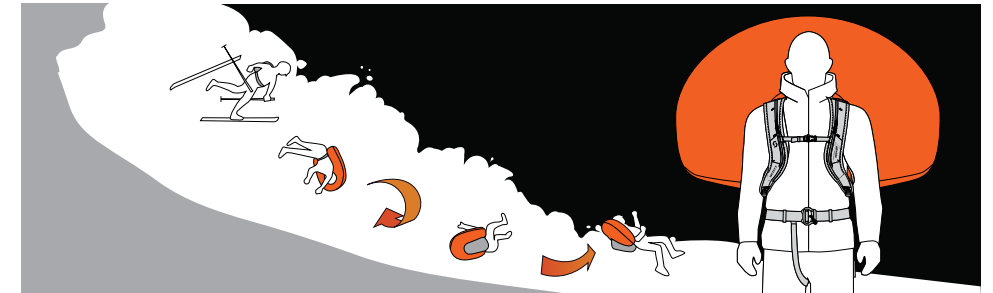

The SCOTT ALPRIDE E1 AIRBAG SYSTEM is certified by TÜV Süd (Daimlerstr. 11, 85748 Garching bei München, Germany.) to meet the requirements of the EU regulation (EU2016/425).

▼ II. WARNING & APPROPRIATE USE

- ALL SAFETY EQUIPMENT HAS ITS LIMITS. CAREFULLY READ AND FOLLOW ALL THE INSTRUCTIONS.
- THE INTENDED AND REASONABLY FORESEEABLE USE OF THIS BACKPACK IS SOLELY: SKIING, SNOWBOARDING, SNOWSHOEING. IT CANNOT BE USED IN WATER.
- DO NOT SUBMERGE THE SYSTEM IN WATER.
- THE SCOTT ALPRIDE E1 AIRBAG SYSTEM CANNOT PREVENT AVALANCHES FROM OCCURRING.
- AVALANCHES ARE LIFE-THREATENING, NO MATTER WHAT EQUIPMENT IS DEPLOYED.
- USERS MUST NOT TAKE MORE RISKS SIMPLY BECAUSE THEY ARE WEARING A SCOTT ALPRIDE E1 AIRBAG SYSTEM.
- USE OF A SCOTT AVALANCHE BACKPACK IS NO GUARANTEE THAT TOTAL BURIAL IN SNOW WILL NOT OCCUR.
- THE SCOTT ALPRIDE E1 AIRBAG SYSTEM REQUIRES CAREFUL HANDLING AND PROPER INSPECTION BEFORE EACH USE.
- WHEN PACKING THE AIRBAGS MAKE SURE THAT NOTHING CAN TEAR OR DAMAGE THE AIRBAG, INFLATOR SYSTEM AND ITS FABRIC COVER. ALSO MAKE SURE THAT THE AIRBAG CAN OPEN UP FREELY.
- FOLD THE AIRBAG ACCORDING TO THE INSTRUCTIONS. IMPROPER FOLDING INHIBITS THE OPENING OF THE AIRBAG, CAN LEAD TO MALFUNCTIONING AND CAN DAMAGE THE BACKPACK.
- SCOTT SPORTS SA CANNOT BE HELD RESPONSIBLE FOR INJURIES CAUSED BY AN AVALANCHE INVOLVING ITS SCOTT ALPRIDE E1 AIRBAG SYSTEM.
- HAZARD IS BEST AVOIDED BY AVOIDING HAZARDOUS SITUATIONS.
- KEEP CHILDREN AWAY FROM THE SCOTT ALPRIDE E1 AIRBAG SYSTEM.
- BE CAREFUL NOT TO ENDANGER OTHER PEOPLE WHEN PRACTICING THE ACTIVATION OF THE AIR-BAG.
- IN ORDER TO AVOID AN UNWANTED OR INADVERTENT ACTIVATION WHERE OTHER PEOPLE COULD BE HARMED

BY SUCH AN ACCIDENTAL ACTIVATION, IT IS RECOMMENDED THAT YOU STOW THE TRIGGER HANDLE IN THE SHOULDER STRAP SLEEVE WITH THE COVERED ZIPPER, ESPECIALLY ON CHAIRLIFTS, IN GONDOLAS, IN OR AROUND A HELICOPTER, THE BUS, TRAIN, AUTOMOBILE, ETC.

- THE SCOTT ALPRIDE E1 AIRBAG SYSTEM DOES NOT REPLACE CONVENTIONAL AVALANCHE RESCUE EQUIPMENT: TRANSCIVERS, SHOVELS AND PROBES SHOULD ALWAYS BE TAKEN ON OFF-PISTE TOURS.
- THE SCOTT ALPRIDE E1 AIRBAG SYSTEM HAS TO STAY CLEAN ALL TIME. IN CASE OF A SPOILED INFLATOR SYSTEM, THE FUNCTION OF THE AIRBAG SYSTEM IS NOT GRANTED.
- DO NOT USE THE SCOTT ALPRIDE E1 WITH UNAUTHORIZED CARRYING SYSTEMS (BACKPACK, VEST, ETC.).
- THE ALPRIDE E1 AIRBAG SYSTEM IS ON OR OFF, IT HAS NO INFLUENCE ON AVALANCHE BEACONS. WHEN IT IS INFLATING IT COULD INTERFERE WITH BEACONS. AVALANCHE BEACONS ARE VERY SENSITIVE TO ELECTRICAL AND MAGNETIC INFLUENCES. TO MITIGATE ANY INTERFERENCE, CARRY THE BEACON ON THE FRONT SIDE OF YOUR BODY TO INCREASE THE DISTANCE BETWEEN THE ALPRIDE E1 COMPRESSOR AND THE BEACON.
- THIS APPLIANCE CAN BE USED BY CHILDREN AGED FROM 8 YEARS AND ABOVE AND PERSONS WITH REDUCED PHYSICAL, SENSORY OR MENTAL CAPABILITIES OR LACK OF EXPERIENCE AND KNOWLEDGE IF THEY HAVE BEEN GIVEN SUPERVISION OR INSTRUCTION CONCERNING USE OF THE APPLIANCE IN A SAFE WAY AND UNDERSTAND THE HAZARDS INVOLVED.
- CHILDREN SHALL NOT PLAY WITH THE APPLIANCE.
- CLEANING AND USER MAINTENANCE SHALL NOT BE MADE BY CHILDREN WITHOUT SUPERVISION.

III. DELIVERY

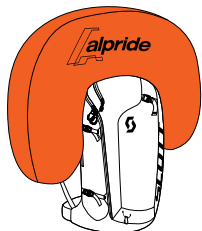

1 SCOTT ALPRIDE E1 AIRBAG SYSTEM
(Backpack with attached airbag, inflator device & trigger handle)

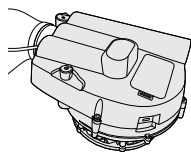

2 COMPRESSOR



3 MICRO-USB CABLE



4 USER MANUAL

IV. ALPRIDE E1 SUPERCAP SUPERCAPACITORS

The E1 Avalanche Airbag System is the first avalanche airbag that does not use lithium-ion or lithium polymer batteries to fuel the compressor's electric motor.

The E1 System uses its SuperCapacitors to store energy in the form of an electrostatic field. Unlike traditional batteries, there is no need to create a chemical reaction to generate energy, allowing the E1 System to release its power faster.

The E1's SuperCapacitors offer several advantages over batteries. They are not sensitive to changes in temperature, delivering the same performance at -30 degrees C and +50 degrees C. This saves weight because, unlike batteries, there is no need to boost the SuperCapacitors to guarantee outstanding performance at low temperatures.

While batteries tend to wear out after repeated charges, the SuperCapacitors stay strong. They are guaranteed for 500,000 charging cycles with a nearly infinite lifespan, clearly superior to the 3- to 5-year lifespan of the average battery. What's more, the SuperCapacitors are considered passive electronic elements, like cameras for example, so there are no restrictions to travel, shipping or storage. This is a major advantage over traditional batteries and compressed gas cartridge systems.

THE RADIAL COMPRESSOR

The E1 System uses a radial compressor, similar to turbo compressors found in cars. This design allows for high-speed air flow and inflation pressure equal to compressed air cartridge avalanche airbag systems.

2x AA BATTERIES

The E1 SuperCap System uses two AA batteries for two primary purposes:

- 1- to recharge the SuperCapacitors
- 2- to guarantee that the SuperCapacitors keep their full power, compensating for their slow loss of charge and ensuring several months of autonomy (see the section on autonomy).

NOTE: Only alkaline or lithium (AA batteries) should be used (for quick recharging at very low temperatures).

Use brand new, premium quality Alkaline AA/LR6 batteries.

Do not use AA zinc carbon batteries and NiCd or NiMH accumulators (rechargeable). These are often not strong enough to sufficiently charge the SuperCapacitors.

Depending on the AA batteries technology, recharge and autonomy can vary:

- Alkaline batteries:
 - are capable of 1 recharge OR 3 months autonomy of normal use (1.5 month if constantly on).
 - it is strongly recommended to change the batteries after 1 recharge of the system.
- Lithium batteries:
 - are capable of 3 recharge OR 5 months autonomy of normal use (3 months if constantly on).
 - it is strongly recommended to change the batteries after 3 recharges of the system.

MICRO-USB PORT

The micro-USB port (5V-2A) makes it possible to recharge the SuperCapacitors using the USB/micro-USB cable provided. Charging can be completed with a standard USB charger (not included), like those used for cell phones. Recharging the SuperCapacitors with the micro-USB cable takes priority over recharging via the 2x AA batteries.

The SuperCapacitors can be recharged with the micro-USB cable even in the absence of the AA batteries.

V. ON/OFF AND AUTO-TEST

To turn on the E1 System, use the ON/OFF switch. This safety switch prevents undesired activation inside the bag. Pull the switch up, turn it clockwise and hold for 2 seconds.

Each time it is turned on, the E1 System conducts an auto-test to verify that the motor, SuperCapacitors and electronics are functioning properly.

- ➊ During this auto-test, the motor completes a first rotation at low speed, switching on the green LED.
- ➋ If the auto-test is successfully completed, the motor rotates a second time and the green/orange LED will blink → The system is ready for use.
- ➌ If the auto-test detects a malfunction, the motor will rotate 4x and the red LED will remain on → There is a problem in the system and it is not operational.
- ➍ If the system detects a malfunction and it is charging, the red LED will remain on and the orange LED will blink rapidly.

To turn the system OFF, pull the switch and turn it clockwise (same procedure as for turning ON). The motor will rotate 1x and the red LED will turn on and off again to indicate that the system has shut down.

NOTE: The LED blinking speed indicates that the system is either charging (2x per second) or in standard ON mode (1x every 3 seconds).

TERRAIN USE AND LED STATUSES

To use the E1 System on terrain, you will need to:

- 1- Turn ON the E1 System (see section V.)
- 2- Verify that the auto-test is okay (see section V.)

- ➊ If the green LED blinks, the system is operational with at least six hours of autonomy
- ➋ If the orange LED blinks, the system is operational with less than six hours of autonomy.
- ➌ If the red LED blinks, the system cannot guarantee 100% inflation (but it will still attempt to inflate the airbag as much as possible)
- ➍ If the red LED remains on, the system is defective and should not be used.

NOTE: The LED blinking speed indicates that the system is either charging (2x per second) or in standard ON mode (1x every 3 seconds).

To activate the airbag inflation, pull hard (between 5 to 10 kg) on the activation trigger.

VI. AIRBAG INFLATION

In the event of an avalanche, pull hard (between 5 to 10 kg) on the activation trigger. The airbag will inflate in 3-4 seconds. The compressor will operate for six seconds and then stop.

The airbag will remain inflated for a minimum of three minutes and then slowly begin to deflate.

Once inflation is complete, the SuperCapacitors will automatically recharge thanks to the two AA batteries if installed (see section IV.)

NOTE: In compliance with the EN16716 standard "Certification of Avalanche Airbags", the airbag must remain inflated for a minimum of three minutes. An avalanche airbag is not a life vest; therefore, it is normal that it does not remain inflated at full pressure for more than three minutes.

HANDLING DURING AVALANCHE INCIDENT

In the event of an avalanche, always try to reach a place of safety or escape from the path of the snowslip. If on them, try also to remove your skis or snowboard, as these have an anchoring effect in an avalanche. Once the avalanche appears to be losing momentum, close your mouth and hold your arms in front of your face to create a life-saving air pocket. Once the avalanche has stopped moving and you can extract yourself, do not remove the airbag and help others. Only remove when you are confident there is no more risk of a second avalanche.

▼ VII. CHARGE AND STATUS OF THE SYSTEM

RECHARGING THE SUPERCAPACITORS

There are two ways to recharge the SuperCapacitors:

- 1- Insert the two AA batteries (not included). The SuperCapacitors will be automatically recharged once the batteries are in place. Depending on the type of batteries and the temperature, charging takes 40-80 minutes.
- 2- Use the micro-USB port and the standard micro-USB cable (provided). The USB port can be connected to a standard charger (not included), like those used for cell phones, or to a standard power bank. Depending on the type of charger or power bank, charging takes 20-40 minutes.

The charging status is indicated by the rapid blinking of the LEDs (2x per second).

The level of charge is indicated by the LED colour.

- 🔴 Red: low charge - the charge level cannot guarantee full inflation of the airbag (but it will still attempt to inflate the airbag as much as possible)
- 🟡 Orange: medium charge - the charge level guarantees 100% inflation of the airbag but with less than six hours of autonomy.
- 🟢 Green: charging is complete - the LED blinks slowly (1x every 3 seconds).

NOTE:

- Before the first use, charge the system with the USB port
- Charging with the USB cable takes priority over the batteries. If the batteries are in place and the cable is connected, charging will be carried out via the cable without draining the batteries.
- Charging is also possible without batteries using the USB cable.
- If the system is charging in OFF mode, the LEDs will not blink but charging will continue.
- The system recharges automatically. If the airbag is inflated, the system will begin to recharge on the batteries or the USB port immediately.
- 2x AA batteries allow for 1-2 recharging cycles of the SuperCapacitors (depending on the quality of the batteries used and the charging temperature).

WARNING: Do not leave the USB cable connected while using the E1 System in the terrain. After charging is complete, remove the USB cable.

SUMMARY OF LED STATUSES



- 1 🟢 / 3s Green LED blinking slowly (1x per 3 seconds)
→ The E1 System is charged (>6h).
- 2 🟡 / s Orange LED blinking rapidly
→ The E1 System is charging and operational with less than six hours of autonomy.
- 2 🔴 / s Red LED blinking rapidly → The E1 System is charging and not operational; the charge level cannot guarantee full inflation of the airbag.
- 🔴 + 🟡 / s Red LED is permanently on and the orange LED is blinking rapidly → ⚠️ The E1 System is defective because the auto-test has detected a malfunction; the system is charging but it is not operational.



- 1 🟢 / 3s Green LED blinking slowly (1x per 3 seconds)
→ The E1 System is charged (>6h).
- 1 🟡 / 3s Orange LED blinking slowly
→ The E1 System is operational with less than six hours of autonomy.
- 1 🔴 / 3s Red LED blinking slowly → The E1 System is not operational; the charge level cannot guarantee full inflation of the airbag.
- 🔴 Red LED is permanently on → ⚠️ The E1 System is defective because the auto-test has detected a malfunction; the system is not operational.

AUTONOMY OF THE E1 SYSTEM

The system's autonomy depends on the quality and energy of the AA batteries and the frequency and duration of use in ON or OFF mode. The times listed below assume the use of high-quality alkaline batteries:

- Approx. 2-3 months of autonomy with two new AA alkaline batteries not including recharge of the SuperCapacitors (new batteries inserted after recharging the SuperCapacitors)
- The system can be used without additional AA batteries. However we strongly suggest to always use it with the batteries to ensure extended autonomy.
If used without batteries and the LEDs status are flashing green, the autonomy is a minimum of 6h.

▼ VIII. DEFLATING AND RE-FOLDING THE AIRBAG

The airbag should be deflated using the airbag's draining knob. This safety knob is designed to prevent the system from accidentally activating in the backpack. Press and turn the knob counter-clockwise.

Once the knob is released, it returns to its initial position automatically so it won't be left in the deflated position.

To fold the airbag, see the folding scheme.

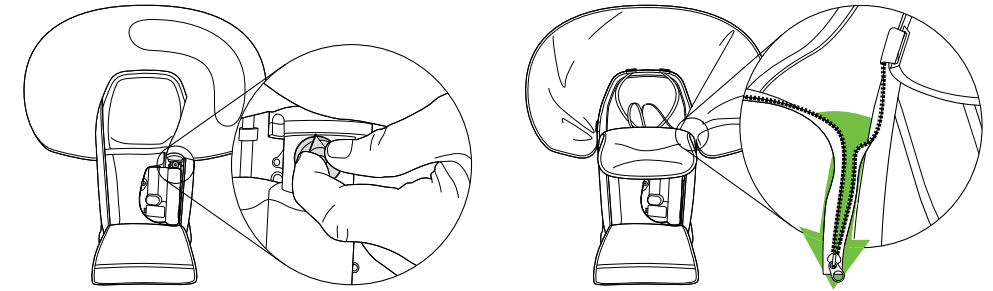

1 Deflate by pushing and turning the deflation knob

2 Put the zipper in place

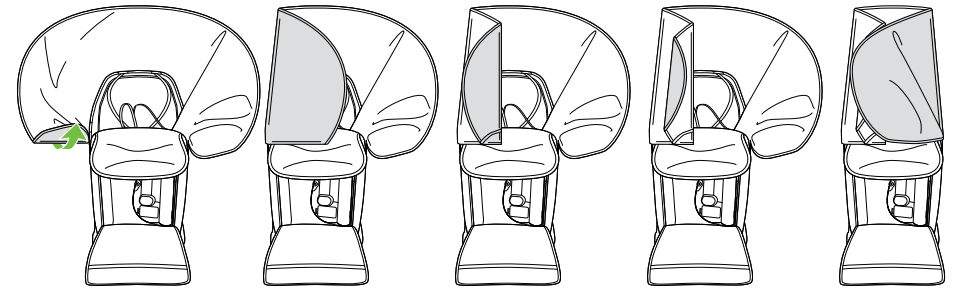

3

4

5

6

7

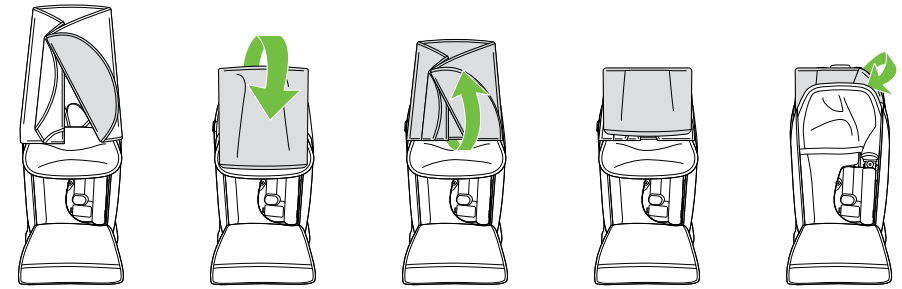

8

9

10

11

12

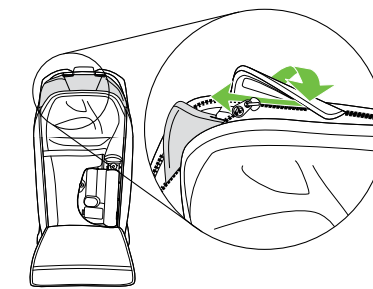

13

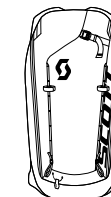

14 Folding complete

IMPORTANT NOTES

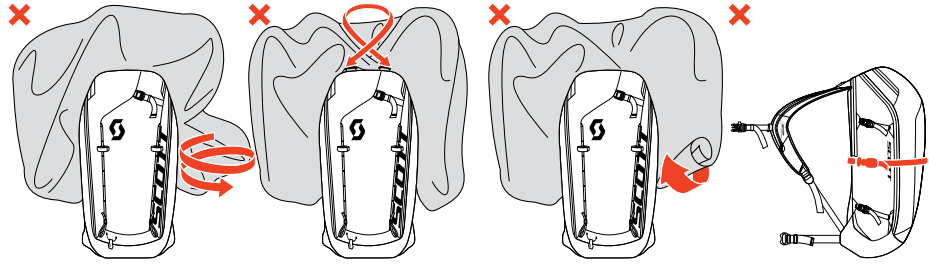

WARNING: DO NOT TWIST THE AIRBAG, DO NOT CROSS THE HOOKS, DO NOT ROLL THE AIRBAG, DO NOT BLOCK THE AIRBAG.

WARNING: The compressor compartment must remain closed to prevent objects from being sucked into the compressor and blocking inflation of the airbag.

IX. CORRECT ATTACHMENT & SETTING

Put the backpack on and adjust shoulder straps to fit your body. Always fasten hipbelt, chest and leg loop and fit them according to your body. The SCOTT ALPRIDE E1 AIRBAG SYSTEM will only be of use to you if the backpack stays on your body during an emergency! Most of the weight of the pack should be resting on your hips rather than being carried by your shoulders.

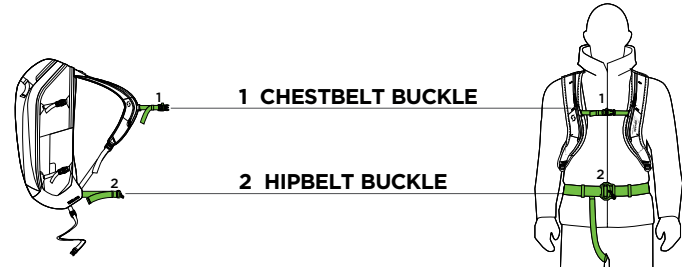

1 CHESTBELT BUCKLE

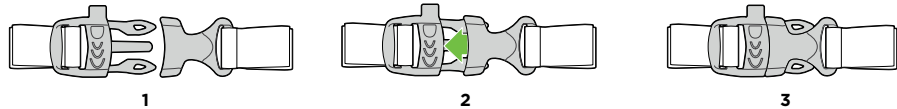

2 HIPBELT BUCKLE

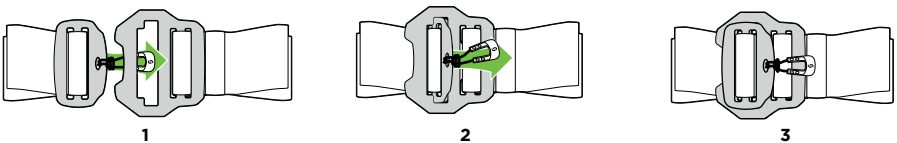

SCOTT Sports SA shall not be liable for any damages and losses due to incorrect set up, incorrect fitting or incorrect adjustments.

HOW TO ADJUST THE TRIGGER HANDLE

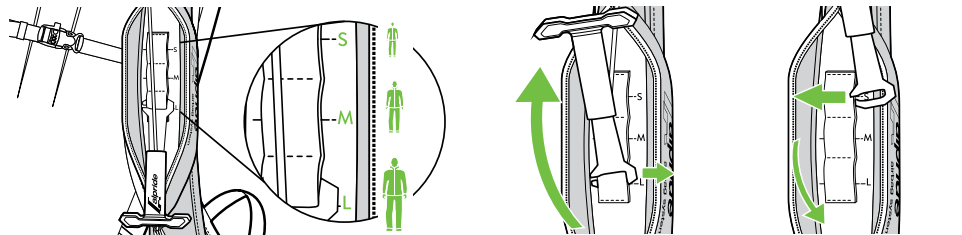

1 Adjust the height of the trigger handle on the shoulder strap. There are three different settings (S/M/L). The trigger handle should ideally be at chest height.

2 Turn up the trigger handle to change the height position.

3 Then slide the trigger handle out of the webbing loop according to the height and slide it back in the correct height.

X. INSTRUCTIONS

REGULAR CHECKS

Your SCOTT ALPRIDE avalanche backpack requires no maintenance but the following points have to be observed:

- 1- Deploy the airbag before the new season starts or at least once a year or after the backpack has been exposed to moisture/wet weather. Check its condition, allow it to dry and fold it back together again.
- 2- Pack the airbag away only when it is completely dry.
- 3- Prior to every tour, check all the points described in this user manual and inspect the condition of the system's safety straps and fastenings.

Practice deploying the airbag so you have a feel for the amount of force you need to apply. In the event of a real avalanche, you will then be able to deploy it correctly and intuitively.

XI. MAINTENANCE

POST-AVALANCHE CHECK

Every use of the SCOTT ALPRIDE E1 AIRBAG SYSTEM can negatively affect the material. Often the damage is not visible with the naked eye. After a use in an avalanche, contact the authorized SCOTT Dealer where you have bought your SCOTT ALPRIDE E1 AIRBAG SYSTEM for further inspection.

If you are unable to send the SCOTT ALPRIDE E1 AIRBAG SYSTEM, then following points are recommended to check:

- Check the airbags visually for punctures.
- Check the airbag fastening straps for tears.
- Check the shoulder, waist and chest straps as well as the seams for tears.
- Check all buckles (adjustment buckles at the shoulder straps, waist and chest strap).
- Check buckles as well as leg straps for tears and deformation.

HOW TO REMOVE THE DETACHABLE AIRBAG SYSTEM

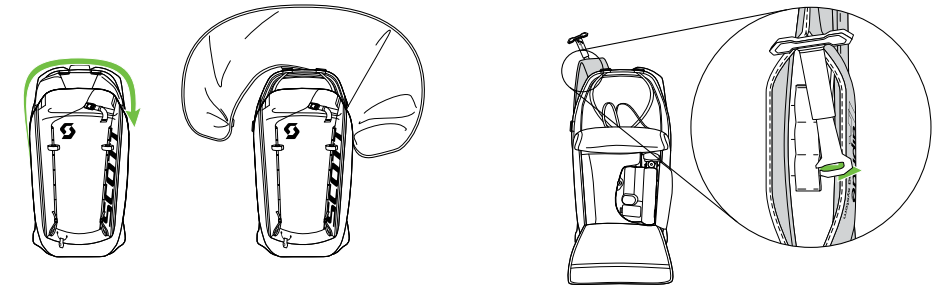

1 Turn off the system, open the air bag zipper and detach the hooks.

2 Open the backpack, the compressor cover and the shoulder strap pocket. Detach the trigger handle.

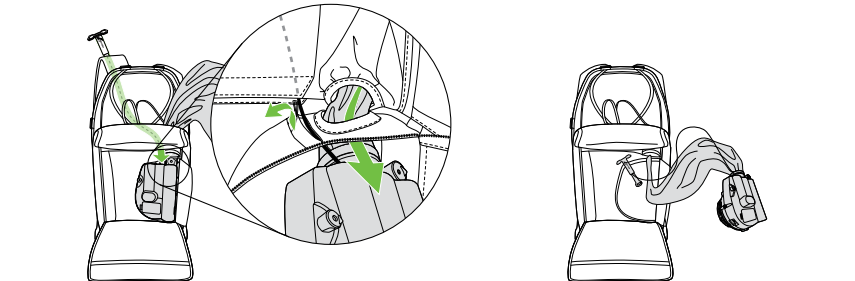

3 Push the trigger handle and the cable through the hole. **4** Pull the compressor and the air bag out. Open the velcro slot.

HOW TO INSTALL THE DETACHABLE AIRBAG SYSTEM

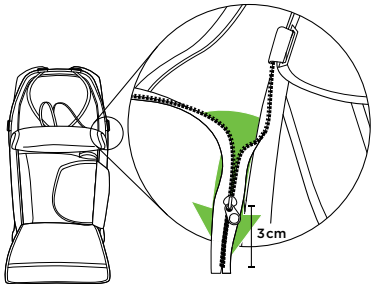

- 1** Open the air bag compartment zipper until about 3cm to the end.
- 2** Put the trigger handle through the velcro slot and insert it in the shoulder strap pocket. Pass the airbag through the two holes to the air bag compartment.

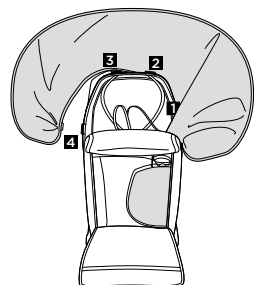
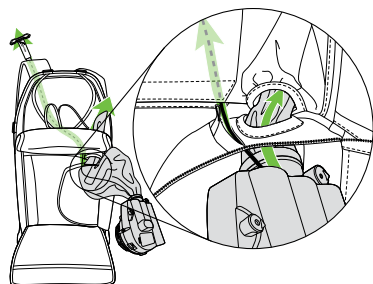

- 3** Close the compressor compartment cover and attach the hooks.
- 4** Fold the air bag (see section VIII.) Attach the trigger handle (see section IX.)

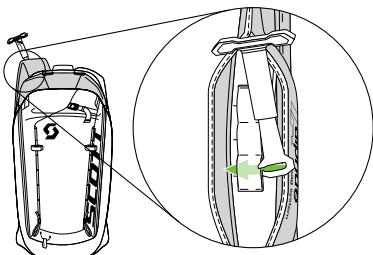

STORAGE, CLEANING & SERVICE LIFE

STORAGE

Store your SCOTT ALPRIDE E1 AIRBAG SYSTEM in a cool, dry environment. For safety reasons, keep the backpack out of the reach of children. SCOTT Sports SA shall not be liable for any damages and losses due to improper storage.

CLEANING

Use only water (no cleaning products!) to clean the backpack. Ensure that the entire product is dry before using it again to avoid the risk of icing. In case of a dirty inflator, the inflator system must be cleaned properly with a damp soft microfiber towel. SCOTT Sports SA shall not be liable for any damages and losses due to improper cleaning.

DISPOSAL

Dispose of the product in domestic waste. Do not mechanically disrupt or incinerate the product. This may lead to potential hazards.

Electrical appliance:

- Never dispose of electrical appliance in your household waste.
- Return electrical appliance using the recycling facilities provided.
- Contact your local refuse disposal authority for more details.

AA/LR6 1.5 V Batteries:

- Never dispose of batteries in your household waste.
- They may contain toxic heavy metals and are subject to hazardous waste regulations.
- The chemical symbols of the heavy metals are: Cd = cadmium, Hg = mercury, Pb = lead.
- Only dispose of batteries when they are fully discharged.
- Before disposing of the appliance it is essential to first remove the batteries.
- Return batteries using the recycling facilities provided.
- Contact your local refuse disposal authority for more details.

SERVICE LIFE

The product has a limited life time and should be replaced in case of signs of mechanical wear. It is recommended to regularly control your gear and to replace it at least every five years after first use. The functioning could be reduced due to mechanical wear or improper use. Dispose of the product if you notice any damage. The SCOTT ALPRIDE E1 AIRBAG SYSTEM is designed to withstand 50 inflations.

XII. TRANSPORT & TRAVEL

The SCOTT ALPRIDE E1 AIRBAG SYSTEM is using only 2x AA battery. The SCOTT ALPRIDE E1 AIRBAG SYSTEM has no Li-Ion / Li-Po battery, no gas cartridges under pressure and no pyrotechnic trigger.

The SCOTT ALPRIDE E1 AIRBAG SYSTEM has no restrictions for travelling and shall not be considered as Dangerous Good in the meaning of the Dangerous Goods Regulations.

Even there are absolutely no restrictions for travelling with the SCOTT ALPRIDE E1 AIRBAG SYSTEM, to avoid any misunderstanding with airport security agents, we recommend to announce to the airlines that you are travelling with an electrical avalanche airbag WITHOUT battery. The SCOTT ALPRIDE E1 AIRBAG SYSTEM has a pressure relief valve system.

XIII. TROUBLE SHOOTING

MALFUNCTION	TROUBLE SHOOTING
The airbag doesn't inflate when pulling trigger?	1- Is the E1 On? → Check LED 2- Are the supercapacitors charged enough (LED orange or green)? 3- Is the autotest ok? → Check LED
The autotest doesn't work?	The supercapacitors are not charged enough to run the motor? → Wait for orange or green LED
The autotest is KO → Check LED	The compressor cover was not well closed and something, material is blocking the compressor wheel and preventing to turn.
Airbag does not inflate fully:	There might be any of the following reasons for the malfunction: 1- If the airbag is rolled instead of properly folded 2- Because there is a webbing or something covering and restraining the zipper 3- The deflating knob is blocked in deflating position and prevent the non-return valve to close properly
The system does not charge from the AA batteries?	Make sure you are using brand new, premium quality alkaline or lithium AA/LR6 batteries. Do not use AA zinc carbon batteries and NiCd or NIMH accumulators (rechargeable).

XIV. ADDITIONAL INFORMATION

PRODUCT DESCRIPTION

Type: SCOTT ALPRIDE E1 AIRBAG SYSTEM backpacks
USB 5V DC 2A / 2 X AA / LR6 1.5 V
Operating Temperature: -30°C / +40°C
IP65 conform controller
Patent No: EP3202462

SPECIFICATIONS

Weight of complete E1 SuperCap kit (without batteries): 1'280g. +/- 10g
Total volume of the complete airbag kit in backpack: 2.3litres
Micro-USB: 5V - 2A DC
Batteries: 2x AA/R6/UM3 1.5 V Alkaline or Lithium
Certification: CE according to EN16716 standards set by TÜV Süd GmBH
Model: Alpride E1

SERVICE CENTER

The SCOTT ALPRIDE E1 AIRBAG SYSTEM customer service center for the different countries are listed under our website www.scott-sports.com.

XV. SALES & HOMOLOGATION

SALES

Responsible for the development and commercialization in the EU and worldwide is: SCOTT Sports SA, Route du Crochet 11, CH-1762 Givisiez.
Distribution USA: SCOTT USA Inc., 2733 E. Parleys Way, Suite #204, Salt Lake City, UT, 84109, USA.
Distribution other countries: SSG (Europe) Distribution Center SA, P.E.D Zone C1, Rue du Kieff 60, 6790 Aubange, Belgium.
All information related to importers is available at www.scott-sports.com/company/distributors

HOMOLOGATION

All declarations of conformity are available at www.scott-sports.com/conformity
Tested by TÜV Süd Product Service GmbH, Daimlerstr. 11, 85748 Garching bei München, Germany. Prüfstellennummer 0123.
Certified according to: EN16716:2017
The SCOTT Alpride avalanche backpacks comply with the provisions and safety requirements of the European Standard EN16716:2017 for Mountaineering equipment - Avalanche airbag systems - Safety requirements and test methods.
All homologated backpacks are labelled with corresponding seals indicating they have passed the official tests. They are affixed in plain sight and may not be removed.

The labels contain the following

SCOTT BACKCOUNTRY PATROL AP30	Name of the model of the product.
	Warning! The end user should carefully read the instruction before using the product (PPE).
XXXX-XX / XXXXXX	Manufacturing date: Year-Month/Individual serial number.
CE	The CE marking ensures compliance with the essential requirements of Regulation EU2016/425.
EAC	Eurasian Conformity Mark.
	This backpack is intended only for the following activities: skiing and snowboarding.
EN16716:2017	Reference for Personal Protective Equipment that is in compliance with the European harmonized technical standard used in the design and CE certification.

WWW.SCOTT-SPORTS.COM

©SCOTT SPORTS SA 2018. All rights reserved. Rev. 02 of 05.2018. The information contained in this manual is in various languages but only the English version will be relevant in case of conflict.

SCOTT

SCOTT ALPRIDE E1 AIRBAG SYSTEM

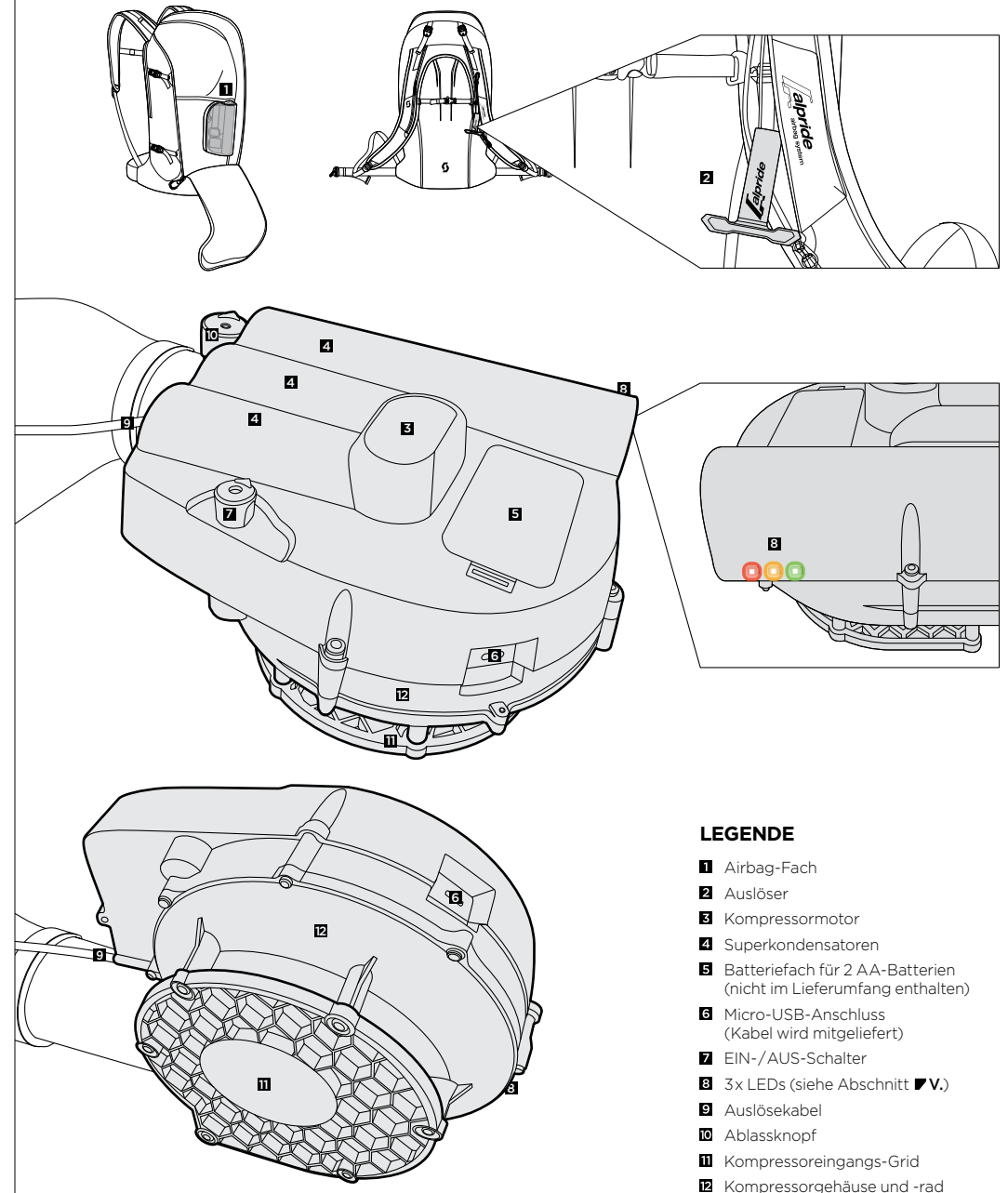

LEGENDE

- 1** Airbag-Fach
- 2** Auslöser
- 3** Kompressormotor
- 4** Superkondensatoren
- 5** Batteriefach für 2 AA-Batterien (nicht im Lieferumfang enthalten)
- 6** Micro-USB-Anschluss (Kabel wird mitgeliefert)
- 7** EIN-/AUS-Schalter
- 8** 3x LEDs (siehe Abschnitt **▼V.**)
- 9** Auslösekabel
- 10** Ablassknopf
- 11** Kompressoreingangs-Grid
- 12** Kompressorgehäuse und -rad

► I. EINLEITUNG

Vielen Dank, dass Sie sich für den Kauf des SCOTT ALPRIDE E1 AIRBAG SYSTEMS entschieden haben.

In diesem Benutzerhandbuch finden Sie Informationen über die Funktionsweise und Anwendung des SCOTT ALPRIDE E1 AIRBAG SYSTEMS. Es richtet sich an alle Schneesport-begeisterten, die über Grenzen hinausgehen.

Bitte lesen Sie dieses Benutzerhandbuch vor der Anwendung des Systems sorgfältig durch. Dabei sollten insbesondere die Warnhinweise beachtet werden und alle Informationen im Benutzerhandbuch müssen streng eingehalten werden. Um bei Bedarf schnell in diesem Benutzerhandbuch nachschlagen zu können, sollte es griffbereit aufbewahrt werden.

Das SCOTT ALPRIDE E1 AIRBAG SYSTEM ist Teil der Sicherheits- und Notfallsausrüstung und kann unter bestimmten Umständen bei einer Aktivierung eine Ganzverschüttung verhindern. Das Auslösen einer Lawine kann nicht verhindert werden. Es besteht weiterhin ein lebensgefährliches Risiko, selbst wenn der Anwender nicht verschüttet wird. Jede Lawine stellt eine absolute Lebensgefahr dar, unabhängig von der Ausrüstung. Deshalb sollte das SCOTT ALPRIDE E1 AIRBAG SYSTEM Sie nicht dazu anregen, noch größere Risiken einzugehen.

Bei einem Lawinenabgang muss der Benutzer am Auslösegriff ziehen, um das System auszulösen: So wird der 150-Liter-Lawinen-Airbag innerhalb von 3 Sekunden aufgeblasen.

Das SCOTT ALPRIDE E1 AIRBAG SYSTEM-Konzept basiert auf dem physikalischen Prinzip der umgekehrten Segregation. Bei diesem Phänomen werden bei einer sich gleichmäßig bewegendem Partikel-Masse die kleineren Partikel zum Boden gedrückt und die größeren Teile an die Oberfläche geschwemmt. Der aufgeblasene Airbag vergrößert das Volumen des Verunglückten und verstärkt somit eindeutig den Effekt der umgekehrten Segregation. Der Lawinenrucksack kann Schutz vor einer Ganzverschüttung bieten. Die Form des Airbags schützt zudem Rücken und Kopf des Anwenders. Außerdem sorgt die abgerundete Form für optimalen Auftrieb auf der Lawine und die auffällige Farbe hilft bei einer raschen Ortung des Verunglückten.



Das SCOTT ALPRIDE E1 AIRBAG SYSTEM ist TÜV Süd zertifiziert (Daimlerstr. 11, 85748 Garching bei München, Deutschland) und erfüllt die Anforderungen der CE-Richtlinie über die Verordnung (EU 2016/425).

► II. WARN- & ANWENDUNGSHINWEISE

- Jede Sicherheitsausrüstung hat ihre Grenzen. Lesen Sie und befolgen Sie alle Instruktionen sorgfältig.
- Der beabsichtigte und vernünftig absehbare Gebrauch dieses Helms ist nur: Skifahren, Snowboarding und Schneeschuhlaufen. KANN NICHT IM WASSER VERWENDET WERDEN.
- Das System nicht in Wasser tauchen.
- Das SCOTT ALPRIDE E1 AIRBAG SYSTEM kann keine Lawinen verhindern.
- Lawinen sind immer lebensbedrohlich, unabhängig von der verwendeten Ausrüstung.
- Ein Anwender sollte kein größeres Risiko eingehen, selbst wenn er über ein SCOTT ALPRIDE E1 AIRBAG SYSTEM verfügt.
- Der Einsatz eines SCOTT-Lawinenrucksacks ist keine Garantie für einen Schutz vor einer Ganzverschüttung.
- Das SCOTT ALPRIDE E1 AIRBAG SYSTEM muss sorgfältig angewendet und vor jedem Einsatz eingehend untersucht werden.
- Bitte achten Sie beim Verpacken der Airbags darauf, dass der Airbag, sein Befüllsystem und sein Stoffüberzug nicht reißen oder beschädigt werden. Es muss zudem sichergestellt werden, dass der Airbag sich ungehindert öffnen kann.
- Den Airbag gemäß den Anweisungen falten. Das unsachgemäße Zusammenfallen verhindert das Öffnen des Airbags, kann zu einer Fehlfunktion führen und den Lawinenrucksack beschädigen.
- Die SCOTT SPORTS SA haftet nicht für Verletzungen im Zusammenhang mit einer Lawine unter Anwendung seines SCOTT ALPRIDE E1 AIRBAG SYSTEMS.
- Gefahren können am besten vermieden werden, indem keine gefährlichen Situationen eingegangen werden.
- Das SCOTT ALPRIDE E1 AIRBAG SYSTEM darf nicht in die Hände von Kindern gelangen.
- Bitte achten Sie darauf, dass Sie beim Auslösen des Airbags keine anderen Menschen in Gefahr bringen.
- Um ein ungewolltes oder versehentliches Auslösen zu vermeiden, bei dem gegebenenfalls andere Menschen verletzt werden könnten, sollte der Auslöser in der Schultergurttasche mit dem verdeckten Reißverschluss verstaut werden, insbesondere in Sesselliften, Kabinen, in einem Hubschrauber bzw. in dessen Umgebung, in Bussen, Zügen, Autos usw.
- Das SCOTT ALPRIDE E1 AIRBAG SYSTEM ist kein Ersatz für eine herkömmliche Lawinensicherheitsausrüstung: Sende- und Empfangsgeräte, Schaufeln und Lawinensonden müssen bei Touren abseits der Pisten immer mitgeführt werden.
- Das SCOTT ALPRIDE E1 AIRBAG SYSTEM muss immer sauber sein. Sollte das Befüllsystem verschmutzt sein, kann die einwandfreie Funktion des Airbag-Systems nicht garantiert werden.
- Verwenden Sie das SCOTT ALPRIDE AIRBAG SYSTEM nicht mit Transportsystemen (Rucksäcke, Westen, usw.), die nicht dafür vorgesehen sind.

- Das Alpride E1 Airbag-System hat im ein- und ausgeschalteten Zustand keinen Einfluss auf Lawinenortungsgeräte. Beim Aufblasen kann es Störungen bei Ortungsgeräten auslösen. Lawinenortungsgeräte (Beacons) sind sehr empfindlich gegen elektrische und magnetische Störungen. Um jegliche Störungen zu minimieren, sollte das Ortungsgerät vorne am Körper getragen werden, um den Abstand zwischen dem Alpride E1-Kompressor und dem Ortungsgerät zu vergrößern.
- Dieses Produkt ist für Kinder ab 8 Jahren und für Personen geeignet, die verminderte körperliche, sensorielle oder geistige Fähigkeiten haben oder nicht über ausreichende Erfahrung und Kenntnisse verfügen, sofern sie vorher Anweisungen für den sicheren Gebrauch des Geräts erhalten haben und die damit verbundenen Gefahren kennen.
- Das Produkt ist kein Kinderspielzeug.
- Reinigung und Wartung sollten von Kindern nicht unbeaufsichtigt durchgeführt werden.

► III. LIEFERUMFANG

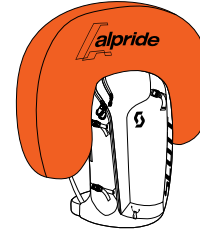

1 SCOTT ALPRIDE E1 AIRBAG SYSTEM (Rucksack mit integriertem Airbag, Befüllsystem & Auslöser)

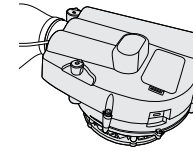

2 KOMPRESSOR

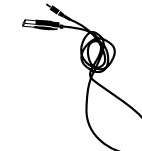

3 MICRO-USB-KABEL



4 BENUTZERHANDBUCH

► IV. ALPRIDE E1 SUPERCAP

SUPERKONDENSATOREN

Das E1 Avalanche Airbag-System ist der erste Lawinen-Airbag, der keine Lithium-Ionen- oder Lithium-Polymer-Akkus zum Antreiben des elektrischen Kompressormotors verwendet.

Das E1-System speichert die Energie mittels Superkondensatoren in Form eines elektrostatischen Felds. Im Gegensatz zu herkömmlichen Akkus muss zur Energiegewinnung keine chemische Reaktion erzeugt werden, sodass das E1-System seine Leistung schneller freigibt.

Die Superkondensatoren des E1 bieten mehrere Vorteile gegenüber Akkus. Sie sind nicht empfindlich gegenüber Temperaturschwankungen und liefern bei -30°C dieselbe Leistung wie bei $+50^{\circ}\text{C}$. Dies spart Gewicht, denn im Vergleich zu Akkus müssen die Superkondensatoren nicht verstärkt werden, um eine hervorragende Leistung bei niedrigen Temperaturen zu garantieren.

Während Akkus nach mehrmaligem Laden verschleißten, behalten die Superkondensatoren ihre Leistung. Sie können 500.000 Mal aufgeladen werden und haben eine fast unbegrenzte Lebensdauer. Das ist eindeutig länger als die drei- bis fünfjährige Lebensspanne von durchschnittlichen Akkus.

Die Superkondensatoren gelten auch als passive elektronische Elemente, wie beispielsweise Kameras. Deshalb gibt es keine Einschränkungen bei Reisen, Versand oder Lagerung. Dies ist ein bedeutender Vorteil gegenüber herkömmlichen Akkus und Kartuschensystemen mit komprimiertem Gas.

DER RADIALKOMPRESSOR

Das E1-System arbeitet mit einem Radialkompressor, der vergleichbar ist mit in Autos verwendeten Turbokompressoren. Das Design erlaubt einen schnellen Luftstrom und Luftdruck, vergleichbar mit Lawinen-Airbag-Systemen mit Druckluft.

2 AA-BATTERIEN

Das E1 SuperCap-System nutzt zwei AA-Batterien hauptsächlich aus zwei Gründen:

- 1- Um die Superkondensatoren aufzuladen
- 2- Um eine 100%-ige Leistung der Superkondensatoren zu garantieren, den geringen Verlust der Ladekapazität zu kompensieren und um die Laufzeit von einigen Monaten sicherzustellen (siehe Abschnitt zu Laufzeit).

HINWEIS: Nur Alkaline- oder Lithiumbatterien (AA) verwenden (zum schnellen Aufladen bei sehr niedrigen Temperaturen). Neue Alkaline AA-/LR6-Batterien der Premiumqualität verwenden.

Keine AA-Zinkkarbonat-Batterien und NiCd- oder NiMH-Akkus (wiederaufladbar) verwenden. Diese besitzen oft nicht genügend Kapazität zum Aufladen der Superkondensatoren.

Abhängig von der Technologie der AA-Batterien kann das Laden und die Laufzeit variieren:

- Alkaline-Batterien:
 - sind ausreichend für ein einmaliges Aufladen ODER haben bei normalem Gebrauch eine Laufzeit von 3 Monaten (1,5 Monate bei ständigem Gebrauch).
 - es wird empfohlen, die Batterien nach dem einmaligen Aufladen des Systems auszutauschen.
- Lithiumbatterien:
 - sind ausreichend für dreimaliges Aufladen ODER haben bei normalem Gebrauch eine Laufzeit von 5 Monaten (3 Monate bei ständigem Gebrauch).
 - es wird empfohlen, die Batterien nach drei Ladevorgängen des Systems auszutauschen.

MICRO-USB-ANSCHLUSS

Durch den Micro-USB-Anschluss (5V-2A) können die Superkondensatoren über das mitgelieferte USB-/Micro-USB-Kabel aufgeladen werden. Das Aufladen kann mit einem Standard-USB-Ladegerät (nicht im Lieferumfang enthalten), das auch für Mobiltelefone verwendet wird, erfolgen. Die Superkondensatoren sollten vorrangig mit dem Micro-USB-Kabel aufgeladen werden, nachrangig mit den 2 AA-Batterien.

Die Superkondensatoren können mit dem Micro-USB-Kabel aufgeladen werden, auch wenn keine AA-Batterien vorhanden sind.

▼ V. EIN/AUS UND AUTOTEST

Zum Einschalten des E1-Systems den EIN-/AUS-Schalter betätigen. Dieser Sicherheitsschalter verhindert eine unbeabsichtigte Aktivierung im Rucksack. Den Schalter nach oben ziehen, im Uhrzeigersinn drehen und für zwei Sekunden gedrückt halten. Das E1-System führt bei jedem Einschalten einen Autotest durch, um zu prüfen, ob Motor, Superkondensatoren und Elektronik einwandfrei funktionieren.

- ➕ Bei diesem Autotest führt der Motor eine langsame erste Umdrehung durch und die grüne LED beginnt zu leuchten.
- ➕ Wenn der Autotest erfolgreich war, dreht sich der Motor ein zweites Mal und die grüne/orangefarbene LED blinkt.
→ Das System ist nun einsatzbereit.
- ⊕ Wird beim Autotest eine Fehlfunktion festgestellt, dreht sich der Motor viermal und die rote LED leuchtet weiterhin
→ Im System wurde ein Fehler festgestellt und es ist nicht betriebsbereit.
- ⊕ Stellt das System während des Ladevorgangs eine Störung fest, leuchtet die rote LED weiterhin und die orangefarbene LED blinkt schnell.

Um das System auszuschalten, am Schalter ziehen und im Uhrzeigersinn drehen (genauso wie beim Einschalten). Der Motor dreht sich einmal und die rote LED schaltet sich ein und aus, um anzuzeigen, dass das System ausgeschaltet ist.

HINWEIS: Die Blinkgeschwindigkeit der LED gibt an, ob sich das System im Ladestatus befindet (2-mal pro Sekunde) oder im standardmäßigen ON-Modus (1-mal alle 3 Sekunden).

VERWENDUNG IM GELÄNDE UND LED-STATUS

Um das E1-System im Gelände zu verwenden, musst du wie folgt vorgehen:

- 1- E1-System einschalten (siehe Abschnitt ▼V.)
- 2- Prüfen, ob der Autotest erfolgreich war (siehe Abschnitt ▼V.)

- ➕ Blinkt die grüne LED, ist das System für eine Laufzeit von mindestens sechs Stunden betriebsbereit.
- ⊕ Wenn die orangefarbene LED blinkt, verfügt das System über eine Laufzeit von weniger als sechs Stunden.
- ⊕ Blinkt die rote LED, kann keine vollständige Aktivierung garantiert werden (es wird jedoch versucht, den Airbag bestmöglich aufzupumpen).
- ⊕ Wenn die rote LED beständig leuchtet, ist das System defekt und sollte nicht verwendet werden.

HINWEIS: Die Blinkgeschwindigkeit der LED gibt an, ob sich das System im Ladestatus befindet (2-mal pro Sekunde) oder im standardmäßigen ON-Modus (1-mal alle 3 Sekunden).

Um den Airbag zu aktivieren, mit starkem Zug (5-10kg) am Aktivierungs-Auslöser ziehen.

▼ VI. AIRBAG-AKTIVIERUNG

Bei einem Lawinenabgang mit starkem Zug (5-10 kg) am Aktivierungs-Auslöser ziehen. Der Airbag wird in drei bis vier Sekunden aufgeblasen. Der Kompressor ist sechs Sekunden in Betrieb, bevor er sich ausschaltet.

Der Airbag bleibt mindestens drei Minuten aktiviert und beginnt sich anschließend allmählich zu entleeren.

Sobald er vollständig aufgeblasen ist, werden die Superkondensatoren automatisch über die zwei AA-Batterien (falls installiert) wieder aufgeladen (siehe Abschnitt ▼IV.)

HINWEIS: Gemäß der Norm EN16716 zur „Zertifizierung von Lawinen-Airbags“ muss der Airbag für mindestens drei Minuten aktiviert bleiben. Beim Lawinen-Airbag handelt es sich nicht um eine Rettungsweste. Deshalb ist es normal, dass er nicht länger als drei Minuten vollständig aktiviert bleibt.

VORGEHEN WÄHREND EINES LAWINENABGANGS

Versuche bei einem Lawinenabgang stets, dich in Sicherheit zu bringen bzw. der Lawine zu entkommen. Versuche in diesem Fall außerdem, deine Skier oder das Snowboard zu entfernen, da diese bei einer Lawine wie ein Anker wirken. Sobald die Lawine an Wucht verliert, schließe deinen Mund und halte deine Arme vor dein Gesicht, um so einen lebensrettenden Luftabschluss zu schaffen. Wenn die Lawine zum Stillstand gekommen ist und du dich befreien konntest, entferne den Airbag nicht und eile anderen zu Hilfe. Entferne ihn erst, wenn du absolut sicher bist, dass keine zweite Lawine abgeht.

▼ VII. LADEVORGANG UND SYSTEMSTATUS

AUFLADEN DER SUPERKONDENSATOREN

Es gibt zwei Möglichkeiten, die Superkondensatoren aufzuladen:

- 1- Setze die beiden AA-Batterien ein (nicht im Lieferumfang enthalten). Die Superkondensatoren werden automatisch aufgeladen, sobald die Batterien eingesetzt wurden. Der Ladevorgang dauert je nach Batterietyp und Temperatur 40 bis 80 Minuten.

- 2- Verwende den Micro-USB-Anschluss und das Standard-Micro-USB-Kabel (mitgeliefert). Der USB-Anschluss kann mit einem Standard-Ladegerät (nicht im Lieferumfang enthalten), das auch für Mobiltelefone verwendet wird, oder mit einer Standard-Powerbank verbunden werden. Abhängig vom Typ des Ladegeräts bzw. der Powerbank dauert der Ladevorgang 20 bis 40 Minuten.

Der Ladestatus wird durch das schnelle Blinken der LEDs angezeigt (2-mal pro Sekunde).

Der Ladestand wird durch die LED-Farbe angezeigt.



- ⊕ Rot: Niedriger Ladestand – die Aufladung kann keine vollständige Aktivierung des Airbags garantieren (es wird jedoch versucht, den Airbag bestmöglich aufzupumpen)
- ⊕ Orange: Mittlerer Ladestand – die Aufladung garantiert eine vollständige Aktivierung des Airbags, jedoch mit einer Laufzeit von weniger als sechs Stunden.
- ➕ Grün: Vollständige Ladung – die LED blinkt langsam (1-mal alle 3 Sekunden).

HINWEIS:

- System vor dem ersten Gebrauch über den USB-Anschluss aufladen.
- Das Aufladen mit dem USB-Kabel hat Vorrang gegenüber Batterien. Wenn die Batterien eingesetzt sind und das Kabel verbunden ist, startet der Ladevorgang über das Kabel, ohne die Batterien zu entleeren.
- Ein Aufladen über das USB-Kabel ist auch ohne Batterien möglich.
- Lädt das System im OFF-Modus, blinken die LEDs nicht, aber der Ladevorgang wird fortgesetzt.
- Das System wird automatisch aufgeladen. Sobald der Airbag aufgeblasen ist, beginnt das System sofort mit dem Wiederaufladen über die Batterien oder den USB-Anschluss.
- 2 AA-Batterien ermöglichen ein bis zwei Ladezyklen der Superkondensatoren (abhängig von der Qualität der verwendeten Akkus und der Temperatur beim Laden).

ACHTUNG: USB-Kabel nicht eingesteckt lassen, wenn das E1-SYSTEM im Gelände verwendet wird. USB-Kabel nach vollständiger Aufladung entfernen.

ZUSAMMENFASSUNG DER LED-STATUS

	
1 ➕ / 3s Grüne LED blinkt langsam (1-mal alle 3 Sekunden) → Das E1-System ist vollständig geladen > 6Std.	1 ➕ / 3s Grüne LED blinkt langsam (1-mal alle 3 Sekunden) → Das E1-System ist vollständig geladen > 6Std.
2 ⊕ / s Orangefarbene LED blinkt schnell → Das E1-System wird aufgeladen und ist für eine Laufzeit von weniger als sechs Stunden betriebsbereit.	1 ⊕ / 3s Orangefarbene LED blinkt langsam → Das E1-System ist für eine Laufzeit von weniger als sechs Stunden betriebsbereit.
2 ⊕ / s Rote LED blinkt schnell → Das E1-System wird aufgeladen und ist nicht betriebsbereit. Der Ladestand garantiert keine vollständige Aktivierung des Airbags.	1 ⊕ / 3s Rote LED blinkt langsam → Das E1-System ist nicht betriebsbereit. Der Ladestand garantiert keine vollständige Aktivierung des Airbags.
⊕ Die rote LED leuchtet permanent und die orangefarbene LED blinkt schnell + 2 ⊕ / s → ⚠ Das E1-System weist einen Defekt auf, da der Autotest eine Fehlfunktion festgestellt hat. Das System wird aufgeladen, ist aber nicht betriebsbereit.	⊕ Die rote LED leuchtet kontinuierlich → ⚠ Das E1-System weist einen Defekt auf, da der Autotest eine Fehlfunktion festgestellt hat. Das System ist nicht betriebsbereit.

LAUFZEIT DES E1-SYSTEMS (AUTONOMIE)

Die Laufzeit des Systems hängt von der Qualität und der Energie der AA-Batterien und der Häufigkeit und Dauer des Einsatzes im ON- bzw. OFF-Modus ab. Die nachfolgenden Zeiten gehen vom Einsatz hochwertiger Alkaline-Batterien aus:

- Ca. zwei bis drei Monate bei zwei neuen AA-Alkaline-Batterien ohne Aufladung der Superkondensatoren (neue Batterien, die nach dem Aufladen der Superkondensatoren eingesetzt werden)
- Das System kann auch ohne zusätzliche AA-Batterien betrieben werden. Wir empfehlen jedoch, das System immer mit den Batterien zu verwenden, um die Laufzeit zu verlängern.
Wird das System ohne Batterien betrieben und blinken die LEDs grün, beträgt die Laufzeit mindestens sechs Stunden.

VIII. LUFT HERAUSLASSEN UND ERNEUTES ZUSAMMENFALTEN DES AIRBAGS

Der Airbag sollte mit dem Ablassknopf entleert werden. Dieser Sicherheitsknopf schützt das System vor unbeabsichtigter Aktivierung im Rucksack. Knopf im Uhrzeigersinn drücken und drehen. Sobald der Knopf losgelassen wird, stellt er sich automatisch auf seine ursprüngliche Position und bleibt nicht in der Ablassposition. Zum Zusammenfalten des Airbags Faltschema befolgen.

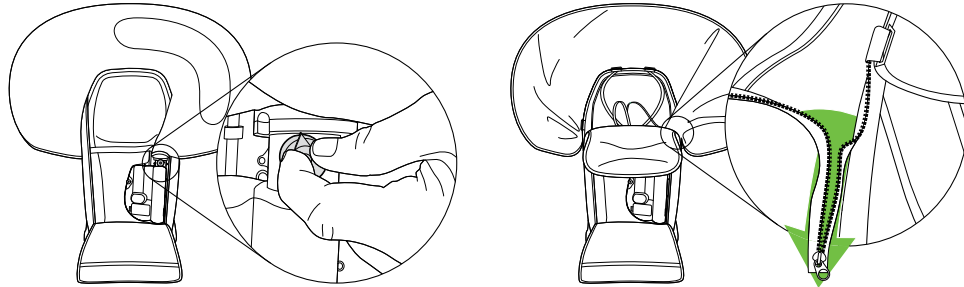

1 Entleeren durch Drücken und Drehen des Ablassknopfs 2 Reißverschluss in Position bringen

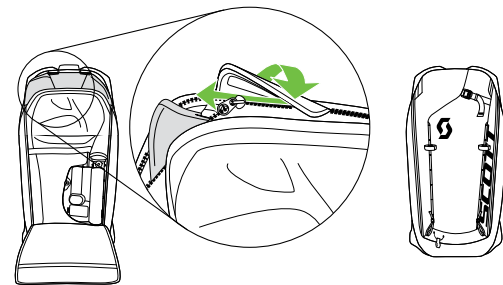
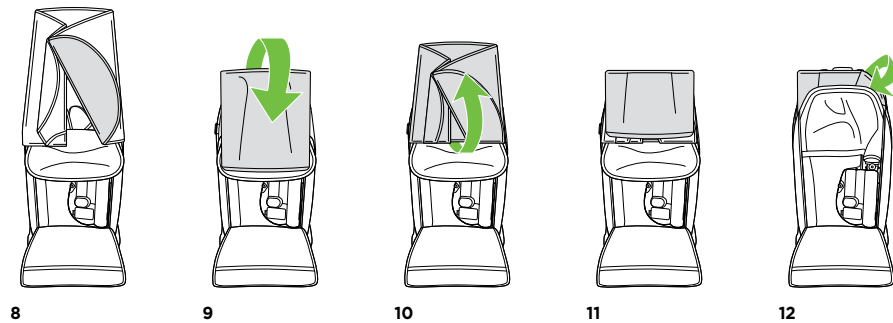
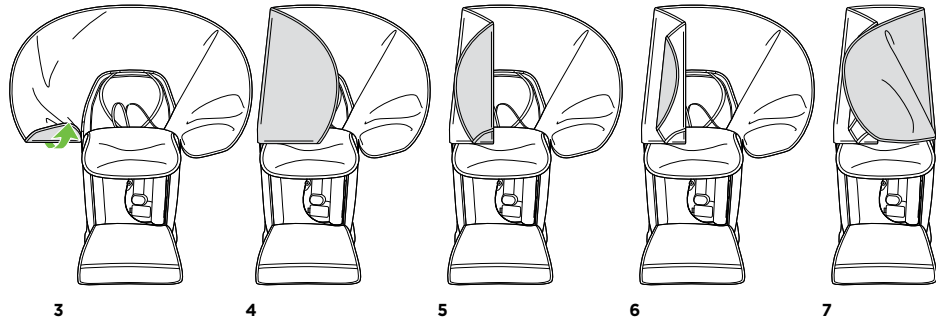

13

14 Faltung abgeschlossen

WICHTIGE HINWEISE

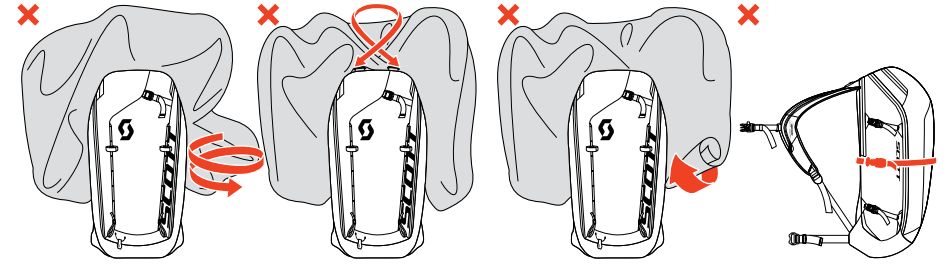

WARNUNG: AIRBAG NICHT VERDREHEN, HAKEN NICHT ÜBERKREUZEN, AIRBAG NICHT EINROLLEN, AIRBAGTASCHE NICHT BLOCKIEREN

WARNUNG: Das Kompressorfach muss geschlossen bleiben, damit keine Gegenstände in den Kompressor eingesaugt werden und die Aktivierung des Airbags blockieren.

IX. RICHTIGE BEFESTIGUNG & EINSTELLUNG

Den Rucksack aufsetzen und die Schultergurte auf Ihren Körper abstimmen. Immer den Hüftgurt, die Brust- und Beinschlaufe festziehen und an Ihren Körper anpassen. Das SCOTT ALPRIDE E1 AIRBAG SYSTEM ist nur dann hilfreich, wenn der Rucksack in einer Notsituation auf dem Rücken bleibt! Das meiste Gewicht des Rucksacks sollte auf der Hüfte sitzen und nicht auf Ihren Schultern.

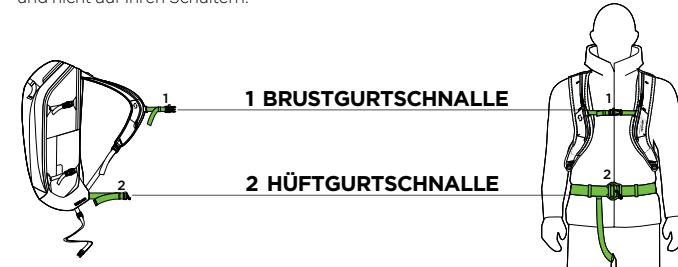

1 BRUSTGURTSCHNALLE

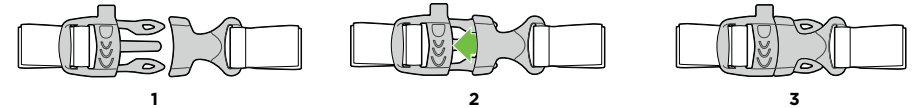

2 HÜFTGURTSCHNALLE

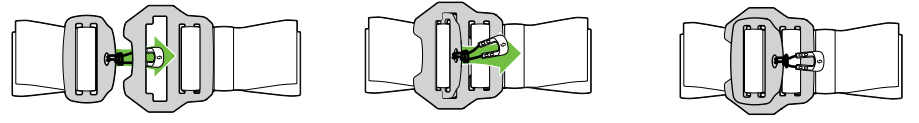

Die SCOTT Sports SA haftet nicht für Schäden und Verluste aufgrund einer unsachgemäßen Anbringung, einer falschen Anpassung oder fehlerhaften Einstellung.

EINSTELLEN DES AUSLÖSEGRIFFS

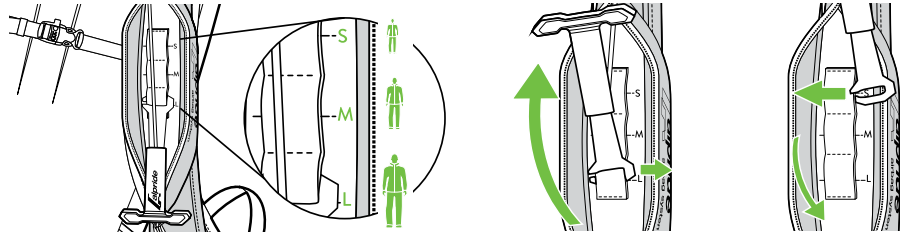

- 1 Stellen Sie die Höhe des Auslösegriffs am Schultergurt ein. Es gibt drei verschiedene Einstellungen (S/M/L). Der Auslösegriff sollte sich idealerweise auf Brusthöhe befinden.
- 2 Drehen Sie den Auslösegriff, um die Höhe einzustellen.
- 3 Ziehen Sie dann den Auslösegriff aus der Gurtschleufe und drücken Sie ihn in der richtigen Höhe wieder zurück.

▀ X. ANLEITUNG

STANDARDPRÜFUNGEN

Ihr SCOTT ALPRIDE Lawinerucksack benötigt keine Wartung, die folgenden Punkte müssen jedoch kontrolliert werden:

- 1- Vor jeder neuen Saison bzw. mindestens einmal pro Jahr oder nach einem Einsatz des Rucksacks bei feuchtem oder nassem Wetter, den Airbag auseinanderfalten. Seinen Zustand überprüfen, trocknen lassen und anschließend wieder zusammenfalten.
- 2- Den Airbag erst dann wieder verstauen, wenn er vollständig getrocknet ist.
- 3- Vor jeder Tour müssen alle in diesem Benutzerhandbuch aufgeführten Punkte überprüft werden und der Zustand der Sicherheitsgurte und Befestigungen des Systems muss kontrolliert werden.

Das Auslösen des Airbags sollte geübt werden, damit Sie ein Gefühl dafür haben, wie viel Kraft Sie aufwenden müssen. Im Fall einer echten Lawine sind Sie dann in der Lage, den Airbag richtig und intuitiv anzuwenden.

▀ XI. WARTUNG

ÜBERPRÜFUNG NACH EINEM LAWINENEINSATZ

Jeder Einsatz des SCOTT ALPRIDE E1 AIRBAG SYSTEMS kann sich negativ auf das Material auswirken. Häufig kann ein Schaden nicht mit bloßem Auge erkannt werden. Bitte kontaktieren Sie nach einem Einsatz des Systems in einer Lawine Ihren autorisierten SCOTT Händler, bei dem Sie Ihr SCOTT ALPRIDE E1 AIRBAG SYSTEM gekauft haben, um dieses genau untersuchen zu lassen.

Wenn Sie das SCOTT ALPRIDE E1 AIRBAG SYSTEM nicht einschicken können, sollten die folgenden Punkte überprüft werden:

- Überprüfen Sie den Airbag optisch auf Einstiche
- Kontrollieren Sie, ob die Befestigungsgurte des Airbags eingerissen sind
- Untersuchen Sie auch Schulter-, Hüft- und Brustgurte und die Nähte auf Risse
- Kontrollieren Sie alle Schnallen (Einstellschnallen an den Schultergurten sowie an Hüft- und Brustgurt)
- Untersuchen Sie die Schnallen und die Beinschlaufen auf Risse und Verformungen

SO ENTFERNEN SIE DAS ABNEHMBARE AIRBAG-SYSTEM

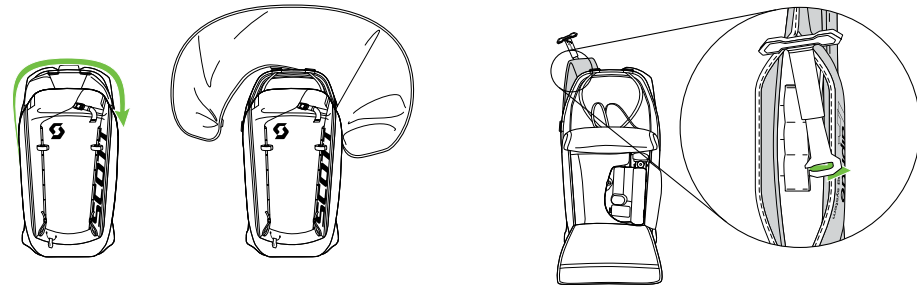

- 1 System ausschalten, Reißverschluss des Airbags öffnen
- 2 Rucksack, Kompressorfach und Tasche der Schulterriemen öffnen. Auslösegriff abnehmen.

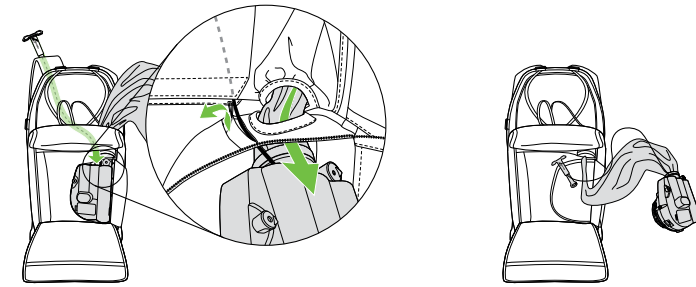

- 3 Auslösegriff drücken und Kabel durch das Loch führen.
- 4 Kompressor und Airbag herausziehen. Klettverschluss öffnen.

SO BRINGEN SIE DAS ABNEHMBARE AIRBAG-SYSTEM AN

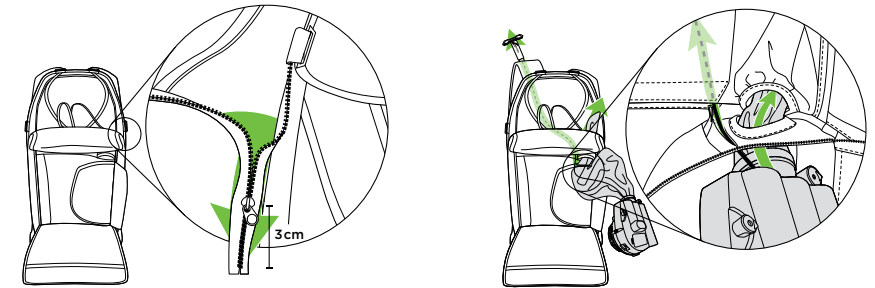

- 1 Reißverschluss des Airbag-Fachs bis ca. 3 cm vor dem Ende öffnen.
- 2 Auslösegriff durch den Klettverschluss-Schlitz führen und in die Tasche der Schulterriemen stecken. Airbag durch die beiden Löcher zum Airbag-Fach führen.

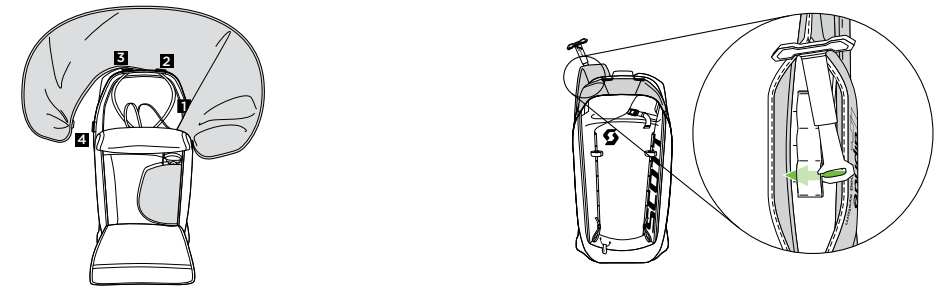

- 3 Kompressorfachabdeckung schließen und Haken anbringen.
- 4 Airbag falten (siehe Abschnitt ▀VIII.) Auslösegriff anbringen (siehe Abschnitt ▀IX.)

AUFBEWAHRUNG, REINIGUNG & PRODUKTLEBENSDAUER

AUFBEWAHRUNG

Bewahren Sie Ihren SCOTT ALPRIDE E1 AIRBAG SYSTEM an einem kühlen und trockenen Ort auf. Die SCOTT Sports SA haftet nicht für Schäden oder Verluste aufgrund einer unsachgemäßen Aufbewahrung.

REINIGUNG

Zur Reinigung des Rucksacks ausschließlich Wasser verwenden (keine Reinigungsprodukte!). Bevor das Produkt wieder verwendet werden kann, muss es vollständig trocken sein. Auf diese Weise wird die Bildung von Eis verhindert. Wenn das Befüllsystem verschmutzt ist, muss es mit einem feuchten, weichen Mikrofasertuch sorgfältig gereinigt werden.

Die SCOTT Sports SA haftet nicht für Schäden oder Verluste aufgrund einer unsachgemäßen Reinigung.

ENTSORGUNG

Das Produkt kann im Hausmüll entsorgt werden. Das Produkt nicht mechanisch zerstören oder verbrennen. Ansonsten kann es zu Gefahren kommen.

Elektrische Geräte:

- Entsorge elektrische Geräte niemals als Hausmüll.
- Bringe elektrische Geräte in die vorgesehenen Recyclingstellen.
- Weitere Einzelheiten hierzu erfährst du von deinem regionalen Abfallwirtschaftsdienst.

AA/LR6 1,5 V Batterien:

- Entsorge Batterien niemals als Hausmüll.
- Sie enthalten giftige Schwermetalle und unterliegen den Sondermüllbestimmungen.
- Die chemischen Symbole für Schwermetalle sind: Cd = Cadmium, Hg = Quecksilber, Pb = Blei.
- Es dürfen nur vollständig entladene Batterien entsorgt werden.
- Entnehme zuerst die Batterien, bevor du das Gerät entsorgst.
- Gib die Batterien an den vorgesehenen Recyclingstellen ab.
- Weitere Einzelheiten hierzu erfährst du von deinem regionalen Abfallwirtschaftsverband.

PRODUKTLEBENSDAUER

Das Produkt hat eine begrenzte Produktlebensdauer und muss bei Anzeichen mechanischer Abnutzung ersetzt werden. Sie sollten Ihre Ausrüstung regelmäßig kontrollieren und nach dem ersten Einsatz mindestens alle fünf Jahre erneuern. Die Funktionsweise kann gegebenenfalls aufgrund von mechanischem Verschleiß oder einem unsachgemäßen Einsatz beeinträchtigt werden. Das Produkt entsorgen, wenn Sie Schäden entdecken. Das SCOTT ALPRIDE E1 AIRBAG SYSTEM wurde entwickelt für 50 Auslösungen.

▀ XII. TRANSPORT & REISEN

Das SCOTT ALPRIDE E1 AIRBAG-SYSTEM wird nur mit 2 AA-Batterien betrieben. Das SCOTT ALPRIDE E1 AIRBAG-SYSTEM verfügt weder über Lithium-Ionen-/Lithium-Polymer-Akkus noch über Gaskartuschen und Pyrotechnikauslöser.

Das SCOTT ALPRIDE E1 AIRBAG-SYSTEM unterliegt keinen Einschränkungen beim Reisen und gilt nicht als Gefahrgut im Sinne der Gefahrgutvorschriften.

Auch wenn absolut keine Einschränkungen beim SCOTT ALPRIDE E1 AIRBAG-SYSTEM auf Reisen bestehen, empfehlen wir, um Missverständnisse bei der Flughafensicherung zu vermeiden, den Fluggesellschaften zu melden, dass du einen elektrischen Lawinen-Airbag OHNE Akku im Gepäck hast. Das SCOTT ALPRIDE E1 AIRBAG-SYSTEM verfügt über ein Druckentlastungsventil.

▀ XIII. FEHLERBEHEBUNG

FEHLFUNKTION	FEHLERBEHEBUNG
Der Airbag wird beim Ziehen des Auslösers nicht aktiviert?	1- Ist E1 eingeschaltet? → Prüfe die LED 2- Sind die Superkondensatoren ausreichend geladen (leuchtet die LED orange oder grün)? 3- War der Autotest erfolgreich? → Prüfe die LED
Der Autotest funktioniert nicht?	Verfügen die Superkondensatoren nicht über ausreichend Ladung, um den Motor zu starten? → Warte, bis die LED orange oder grün leuchtet
Prüfe die LED, wenn der Autotest negativ ist	Die Kompressorabdeckung wurde nicht korrekt geschlossen und ein Fremdkörper blockiert das Kompressorrad, sodass es sich nicht drehen kann.
Der Airbag wird nicht vollständig befüllt	Für eine Fehlfunktion gibt es folgende Gründe: 1- Der Airbag wurde zusammengerollt, anstatt korrekt zusammengefalzt 2- Stoff oder Fremdkörper sind im Reißverschluss eingeklemmt 3- Der Auslassknopf ist in der Entleerungsposition blockiert und verhindert, dass sich das Rückschlagventil korrekt schließt
Das System lädt sich nicht über die AA-Batterien?	Stelle sicher, dass du neue, hochwertige Alkaline- oder Lithium-AA/LR6-Batterien verwendest. Keine AA-Zinkkarbonat-Batterien und NiCd- oder NiMH-Akkus (wiederaufladbar) verwenden.

▀ XIV. ZUSATZINFORMATIONEN

PRODUKTBESCHREIBUNG

Typ: SCOTT ALPRIDE E1 AIRBAG SYSTEM Rucksäcke
USB 5V DC 2A / 2 x AA / LR6 1,5 V
Betriebstemperatur: -30°C / +40°C
entspricht der Schutzart IP65
Patentnr.: EP3202462

SPEZIFIKATIONEN

Gewicht des kompletten E1 SuperCap-Sets (ohne Akkus): 1'280 g, +/- 10g
Gesamtvolumen des kompletten Airbag-Sets im Rucksack: 2,3 Liter
Micro-USB: 5V-2A DC
Batterien: 2AA/R6/UM3 1,5-V-Alkaline- oder Lithiumbatterien
Zertifizierung: CE gemäß Norm EN16716 vom TÜV Süd GmbH
Modell: Alpride E1

SERVICE CENTER

Die SCOTT ALPRIDE E1 AIRBAG SYSTEM Kundendienst Service Center für die einzelnen Länder sind auf unserer Website www.scott-sports.com aufgeführt.

▀ XV. VERTRIEB & ZULASSUNG

VERTRIEB

Verantwortlich für die Entwicklung und den Vertrieb in der EU und weltweit:

SCOTT Sports SA, Route du Crochet 11, CH-1762 Givisiez.

Vertrieb in den USA: SCOTT USA Inc., 2733 E. Parleys Way, Suite #204, Salt Lake City, UT, 84109, USA.

Vertrieb weltweit ohne USA: SSG (Europe) Distribution Center SA, P.E.D Zone C1, Rue du Kiell 60, 6790 Aubange, Belgium.

Sämtliche Informationen bezüglich Importeurdaten sind verfügbar unter www.scott-sports.com/company/distributors

ZULASSUNG

Sämtliche Konformitätsklärungen sind verfügbar unter www.scott-sports.com/conformity





Geprüft durch TÜV Süd Product Service GmbH, Daimlerstr. 11, 85748 Garching bei München, Germany. Prüfstellennummer 0123.

Zertifiziert nach: EN 16716:2017

Die SCOTT Alpride Lawinenrucksäcke entsprechen den Vorschriften und Sicherheitsanforderungen der europäischen Norm EN 16716:2017 für Bergsteigerausrüstung – Lawinen-Airbag-Systeme – Sicherheitstechnische Anforderungen und Prüfverfahren.

Alle zugelassenen Rucksäcke sind mit den entsprechenden Siegeln gekennzeichnet, die das Bestehen der offiziellen Prüfungen bestätigen. Sie sind deutlich sichtbar angebracht und dürfen nicht entfernt werden.

Die Kennzeichen enthalten Folgendes

SCOTT BACKCOUNTRY PATROL AP30	Modellname des Produktes / Produktname
	Achtung! Der Endkonsument wird angehalten vor dem Gebrauch des Produktes zuerst ausführlich die Bedienungsanleitung zu lesen (PPE).
 XXXX-XX / XXXXXX	Herstellungsdatum: Jahr-Monat / Individuelle Seriennummer
	Die CE Kennzeichnung versichert die Übereinstimmung mit den erforderlichen Anforderungen der Verordnung EU2016/425.
	Eurasisches Konformitätszeichen.
	Piktogramme informieren über die spezifische Sportart, für die der Protektor entwickelt wurde: Skifahren und Snowboarding.
EN16716:2017	Referenz für die persönliche Schutzausrüstung welche in Übereinstimmung mit dem europäischen technischen Standard steht und für Design und CE Zertifizierungen verwendet wird.

WWW.SCOTT-SPORTS.COM

©SCOTT SPORTS SA 2018. Alle Rechte vorbehalten. Rev. 02 vom 05.2018. Die in dieser Bedienungsanleitung enthaltenen Informationen sind zwar auf verschiedenen Sprachen erhältlich, im Streitfalle ist aber lediglich die englische Version massgeblich.

SCOTT ALPRIDE E1 AIRBAG SYSTEM

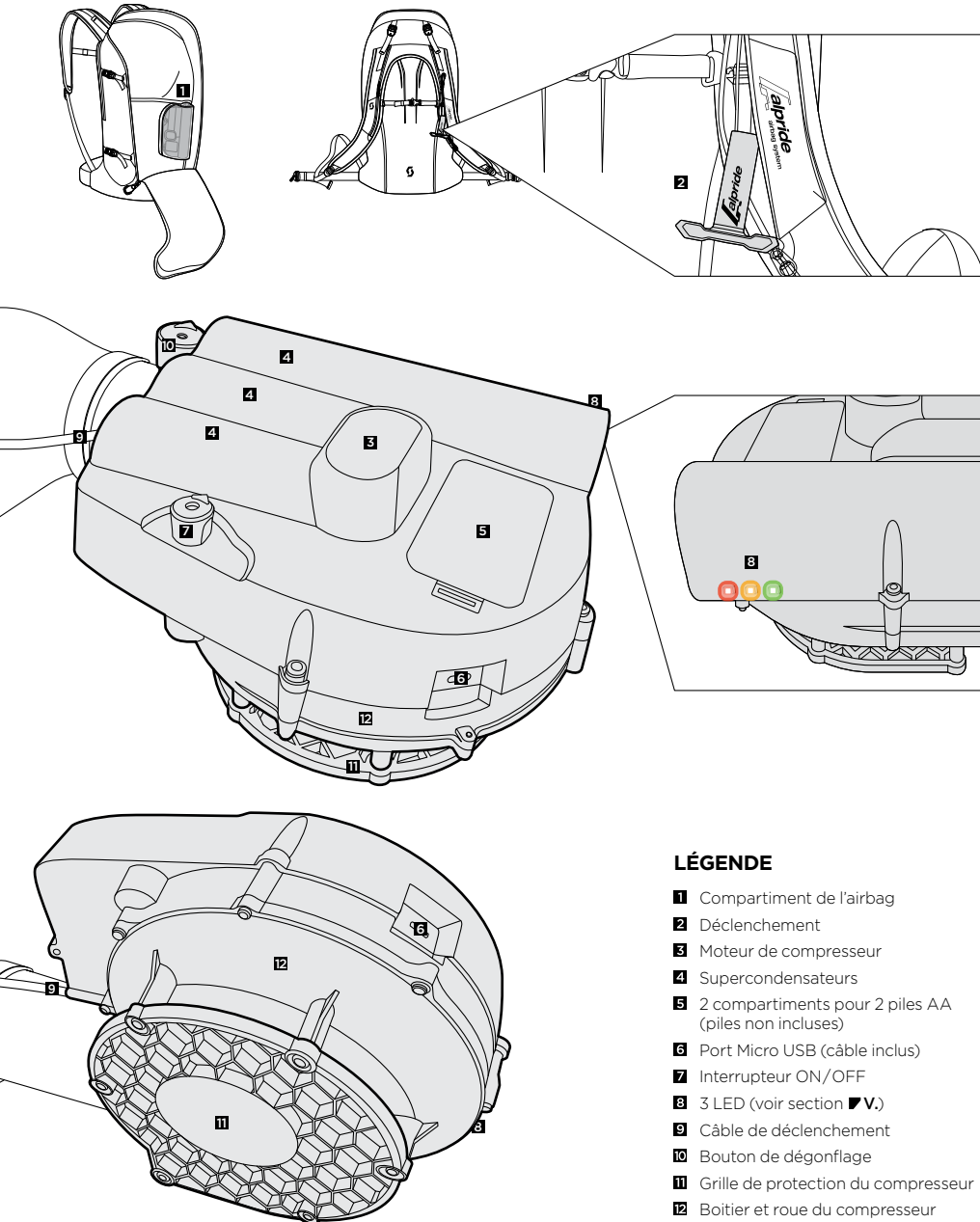

LÉGENDE

- 1** Compartiment de l'airbag
- 2** Déclenchement
- 3** Moteur de compresseur
- 4** Supercondensateurs
- 5** 2 compartiments pour 2 piles AA (piles non incluses)
- 6** Port Micro USB (câble inclus)
- 7** Interrupteur ON/OFF
- 8** 3 LED (voir section **► V.**)
- 9** Câble de déclenchement
- 10** Bouton de dégonflage
- 11** Grille de protection du compresseur
- 12** Boîtier et roue du compresseur

► I. INTRODUCTION

Merci d'avoir choisi ce système SCOTT ALPRIDE E1 AIRBAG.

Ce manuel détaille le fonctionnement et l'utilisation du système SCOTT ALPRIDE E1 AIRBAG destiné aux amateurs de sports de neige.

Veuillez lire attentivement ce manuel avant d'utiliser votre système. Portez une attention toute particulière aux avertissements et suivez rigoureusement les indications qui vous sont données. Gardez ce manuel à proximité afin de pouvoir vous y référer facilement lorsque vous en aurez besoin.

Le SYSTÈME SCOTT ALPRIDE E1 AIRBAG est un équipement à utiliser dans les cas d'urgence. Son activation peut, dans certaines conditions, empêcher un ensevelissement total. En revanche, il n'empêche pas le déclenchement des avalanches. Un risque mortel subsiste, même en cas de non ensevelissement de l'utilisateur. Les avalanches représentent un danger de mort, quel que soit l'équipement utilisé. C'est pourquoi le port d'un système SCOTT ALPRIDE E1 AIRBAG ne doit pas pour autant vous encourager à prendre des risques supplémentaires.

En cas d'avalanche, l'utilisateur doit tirer sur la poignée de déclenchement pour activer le système de gonflage: l'airbag anti-avalanche de 150 litres se gonfle ainsi en 3 secondes.

Le concept du système SCOTT ALPRIDE E1 AIRBAG repose sur le principe physique de la ségrégation inverse. Il s'agit du phénomène selon lequel les particules les plus petites d'une masse se déplaçant de manière uniforme ont tendance à s'accumuler vers le bas, alors que les plus grosses particules restent à la surface. Une fois gonflé, l'airbag augmente le volume constitué par la victime et amplifie donc notablement l'effet de ségrégation inverse. Le sac à dos anti-avalanche contribue ainsi à prévenir l'ensevelissement total dans la neige. La forme de l'airbag protège le dos et la tête de l'utilisateur. En outre, sa forme arrondie permet une efficacité de flottaison optimale sur l'avalanche et sa couleur voyante assure une localisation rapide.



Le SYSTÈME SCOTT ALPRIDE E1 AIRBAG est certifié par TÜV Süd (Daimlerstr. 11, 85748 Garching bei München, Allemagne) et est conforme au Règlement EU2016/425 de la CE sur les équipements de protection individuelle.

► II. AVERTISSEMENT ET USAGE APPROPRIÉ

- Tout équipement de sécurité a ses limites. Lisez attentivement et respectez toutes ces instructions.
- L'utilisation de ce produit est dédiée uniquement pour: le ski, le snowboard et la randonnée à ski ou en raquettes. NE PEUT ÊTRE UTILISÉ DANS L'EAU.
- Ne pas plonger le système dans l'eau.
- Le système SCOTT ALPRIDE E1 AIRBAG n'empêche pas le déclenchement des avalanches.
- Les avalanches représentent un danger de mort, quel que soit l'équipement utilisé.
- Le port d'un système SCOTT ALPRIDE E1 AIRBAG ne doit pas pour autant vous encourager à prendre des risques supplémentaires.
- L'utilisation d'un sac à dos anti-avalanche SCOTT ne garantit pas une protection totale contre l'ensevelissement par la neige.
- Le système SCOTT ALPRIDE E1 AIRBAG doit être manipulé avec soin et être inspecté avant chaque utilisation.
- Lorsque vous rangez votre airbag, assurez-vous qu'aucun élément ne soit susceptible de le déchirer ou de l'endommager, de même que le système de gonflage et sa protection en tissu. Assurez-vous que l'airbag s'ouvre sans difficulté.
- Pliez l'airbag selon les instructions. Tout pliage incorrect peut empêcher l'ouverture de l'airbag et conduire à un dysfonctionnement qui pourrait endommager le sac à dos.
- SCOTT SPORTS SA ne saurait être tenu responsable des blessures causées par une avalanche lorsque le système SCOTT ALPRIDE E1 AIRBAG est utilisé.
- Pour ne pas vous mettre en péril, évitez les situations dangereuses.
- Éloignez les enfants du système SCOTT ALPRIDE E1 AIRBAG.
- Veillez à ne pas mettre votre entourage en danger lorsque vous activez l'airbag.
- Afin d'éviter une activation non souhaitée ou par inadvertance, qui risquerait de blesser les personnes alentour, nous vous recommandons de ranger la poignée de déclenchement dans le manchon de la bretelle pourvu d'un zip escamotable, tout spécialement lorsque vous êtes sur un télésiège, dans une télécabine, dans ou à proximité d'un hélicoptère, dans un bus, un train, une automobile, etc.
- Le système SCOTT ALPRIDE E1 AIRBAG ne remplace pas les équipements de secourisme conventionnels utilisés en cas d'avalanche: équipez-vous toujours d'appareils de recherche de victime d'avalanche, de pelles et de sondes lorsque vous faites du hors-piste.
- Le système SCOTT ALPRIDE E1 AIRBAG doit toujours être propre. Un système de gonflage mal entretenu ne peut garantir le fonctionnement de l'airbag.
- Ne pas utiliser le SYSTÈME AIRBAG SCOTT ALPRIDE avec des systèmes de portage non autorisés (sac à dos, veste, etc.).

- Le système d'airbag Alpride E1 est en position ON ou OFF, et n'a aucune influence sur les balises d'avalanche. Il peut interférer avec les balises lors de son gonflage. Les balises d'avalanches sont extrêmement sensibles aux ondes électriques et magnétiques. Afin d'atténuer les interférences, portez la balise sur le devant de votre corps. Ceci augmentera la distance entre le compresseur Alpride E1 et la balise.
- Cet appareil peut être utilisé par des enfants de 8 ans ou plus, par des personnes à capacités physiques, sensorielles ou mentales réduites, ou par des personnes manquant d'expérience ou de connaissances appropriées, à condition que l'enfant ou la personne en question ait reçu des instructions et une supervision adaptée concernant l'utilisation de l'appareil de manière sécurisée, et qu'elle/il comprenne bien les dangers impliqués.
- Ne pas laisser les enfants jouer avec l'appareil.
- Le nettoyage et l'entretien ne doivent pas être effectués par des enfants sans supervision

III. LIVRAISON

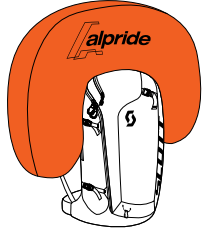

1 SCOTT ALPRIDE E1 AIRBAG SYSTEM

(sac à dos avec airbag, système de gonflage et poignée de déclenchement)

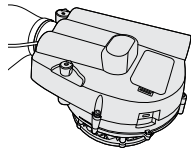

2 COMPRESSEUR



3 CÂBLE MICRO USB



4 MANUEL D'UTILISATION

IV. ALPRIDE E1 SUPERCAP

SUPERCAP

Le système d'airbag anti-avalanche E1 est le premier airbag anti-avalanche qui fonctionne sans batterie au lithium-ion ou au lithium polymère pour alimenter le moteur électrique du compresseur.

Le système E1 utilise ses supercondensateurs pour emmagasiner de l'énergie sous forme de champ électrostatique. À la différence des batteries traditionnelles, il n'est pas nécessaire de créer une réaction chimique pour générer de l'énergie. Cela permet au système E1 de fournir la puissance de gonflage plus rapidement.

Les supercondensateurs du système E1 offrent de nombreux avantages comparés aux batteries. Tout d'abord, ils ne sont pas affectés par les variations de température, et offrent les mêmes performances par -30°C que par 50°C. Cela permet d'optimiser le poids : à la différence des batteries, il n'est pas nécessaire de surdimensionner les supercondensateurs pour garantir leur bonne performance aux basses températures.

Alors que les batteries ont tendance à s'user à cause des rechargements répétés, les supercondensateurs maintiennent leurs performances. Ils bénéficient d'une garantie de 500 000 cycles de chargement et d'une durée de vie presque illimitée. En cela, ils sont largement supérieurs aux 3 à 5 ans de durée de vie moyenne des batteries.

De plus, les supercondensateurs sont considérés comme des éléments électroniques passifs, comme les appareils photos, et ne sont donc pas sujets à restriction pour les voyages en avion, la livraison ou le stockage. Cela constitue un avantage majeur face aux batteries traditionnelles et aux systèmes à cartouches.

LE COMPRESSEUR RADIAL

Le système E1 utilise un compresseur radial comparable aux turbocompresseurs qu'on trouve dans les voitures. Cette conception permet une circulation de l'air et une pression de gonflage équivalentes à celles des systèmes d'airbag anti-avalanche à cartouche d'air comprimé.

2 PILES AA

Le système à supercondensateurs E1 utilise deux piles AA, pour les deux raisons principales suivantes :

- 1- afin de recharger les supercondensateurs
- 2- pour garantir que les supercondensateurs conservent leur pleine puissance, et pour compenser leur lent déchargement et assurer une autonomie de plusieurs mois (voir la section sur l'autonomie).

REMARQUE : N'utilisez que des piles alcalines ou lithium (piles AA), pour un rechargement rapide à très basses températures. Utilisez des piles alcalines AA/LR6, neuves et de première qualité.

N'utilisez pas de piles AA zinc-carbone, ni d'accumulateurs Ni-Cd ou NiMH (rechargeables). Ces derniers ne seront généralement pas assez puissants pour charger suffisamment les supercondensateurs.

En fonction de la technologie des piles AA, le rechargement et l'autonomie peuvent varier :

- Piles alcalines :
 - capacité pour 1 recharge OU 3 mois d'autonomie à usage normal (1,5 mois si allumé de manière permanente).
 - il est fortement conseillé de changer de piles après chaque recharge du système.
- Piles au lithium :
 - capacité pour 3 recharges OU 5 mois d'autonomie à usage normal (3 mois si allumé de manière permanente).
 - il est fortement conseillé de changer de piles après trois recharges du système.

PORT MICRO USB

Le port Micro USB (5V - 2A) permet de recharger les supercondensateurs à l'aide du câble USB/micro USB fourni. Le chargement peut être effectué à l'aide d'un chargeur USB standard (non inclus), tel que ceux utilisés pour les téléphones portables. La recharge des supercondensateurs à l'aide du câble micro USB a la priorité sur le chargement via les 2 piles AA. Les supercondensateurs peuvent être rechargés à l'aide du câble micro USB, même en l'absence de piles AA.

V. ON/OFF ET AUTO-TEST

Pour allumer le système E1, utilisez l'interrupteur ON/OFF. Cet interrupteur de sécurité permet d'éviter une activation non désirée à l'intérieur du sac. Tirez l'interrupteur vers le haut, tournez-le dans le sens des aiguilles d'une montre et maintenez pendant 2 secondes.

Chaque fois qu'il est allumé, le système E1 effectue un auto-test pour vérifier que le moteur, les supercondensateurs et les composants électroniques fonctionnent correctement.

- ➕ Durant cet auto-test, le moteur effectue une première rotation à basse vitesse, ce qui allume la LED verte.
- ➕ Si l'auto-test est réussi, le moteur effectue une seconde rotation et la LED verte/orange se met à clignoter. → Le système est alors prêt à être utilisé.
- ➖ Si l'auto-test détecte une défaillance, le moteur effectuera 4 rotations et la LED rouge restera allumée → Le système a un problème et n'est pas opérationnel.
- ➕ Si le système détecte une défaillance alors qu'il est en train de charger, la LED rouge restera allumée et la LED orange clignotera rapidement.

Pour éteindre le système (OFF), tirez l'interrupteur et tournez-le dans le sens des aiguilles d'une montre (même principe que pour l'allumer). Le moteur effectuera une rotation et la LED rouge s'allumera puis s'éteindra à nouveau pour indiquer que le système est désormais éteint.

REMARQUE : Un clignotement rapide de la LED peut indiquer que le système est en cours de chargement (2 clignotements par seconde), ou bien qu'il est en mode ON standard (1 clignotement toutes les 3 secondes).

UTILISATION SUR LE TERRAIN ET STATUT DES LED

Afin d'utiliser le système E1 sur le terrain, vous devrez :

- 1- Allumer (ON) le système E1 (voir section V.)
- 2- Vérifier que l'auto-test est réussi (voir section V.)

- ➕ Si la LED verte clignote, le système est opérationnel et dispose d'au moins six heures d'autonomie.
- ➕ Si la LED orange clignote, le système est opérationnel, mais dispose d'une autonomie de moins de six heures.
- ➖ Si la LED rouge clignote, le système ne peut garantir un gonflage à 100% (mais il tentera quand même de gonfler l'airbag au maximum)
- ➖ Si la LED rouge reste allumée, le système est défaillant et ne doit pas être utilisé.

REMARQUE : Un clignotement rapide de la LED peut indiquer que le système est en cours de chargement (2 clignotements par seconde), ou bien qu'il est en mode ON standard (1 clignotement toutes les 3 secondes).

Pour activer le gonflage de l'airbag, tirez vigoureusement (entre 5 et 10kg de traction) sur le câble de déclenchement.

VI. GONFLAGE DE L'AIRBAG

En cas d'avalanche, tirez vigoureusement (entre 5 et 10kg de traction) sur la poignée de déclenchement. L'airbag se gonflera en 3-4 secondes. Le compresseur sera opérationnel pendant six secondes, puis s'arrêtera.

L'airbag restera gonflé pendant un délai minimum de trois minutes, puis commencera ensuite lentement à se dégonfler. Une fois le gonflage achevé, les supercondensateurs se rechargeront automatiquement grâce aux deux piles AA, si elles ont installées (voir section IV.)

REMARQUE : En accord avec la norme EN16716 («Certification des airbags anti-avalanche»), l'airbag doit rester gonflé pendant au moins trois minutes. Un airbag anti-avalanche n'est pas un gilet de sauvetage. Il est donc normal qu'il ne reste pas gonflé à pleine pression pendant plus de trois minutes.

UTILISATION LORS D'UNE AVALANCHE

En cas d'avalanche, essayez toujours d'atteindre un lieu sécurisé ou de vous écarter du passage du glissement de la neige. Si vous êtes sur des skis ou un snowboard, essayez de les retirer. Ces derniers provoquent un effet d'ancrage. Lorsque l'avalanche semble ralentir, fermez la bouche et placez vos bras devant votre visage afin de créer une poche d'air de secours. Une fois que l'avalanche s'est arrêtée et que vous parvenez à vous extraire de la neige, ne retirez pas l'airbag et allez aider les autres. Ne retirez l'airbag que lorsqu'il vous semble que le risque d'une seconde avalanche est passé.



VII. RECHARGE ET STATUT DU SYSTÈME

RECHARGER LES SUPERCAP

Il existe deux manières de recharger les supercondensateurs :

- 1- Introduisez les deux piles AA (non incluses). Les supercondensateurs se rechargeront automatiquement une fois les piles en place. En fonction du type de piles et de la température, le chargement peut prendre entre 40 et 80 minutes.
- 2- Utilisez le port micro USB et le câble micro USB standard (inclus). Le port USB peut être connecté à un chargeur standard (non inclus), tel que ceux utilisés pour les téléphones portables, ou à une batterie externe standard (power bank). En fonction du type de chargeur ou de batterie externe, le chargement peut prendre entre 20 et 40 minutes.

Le statut du chargement est indiqué par un clignotement rapide des LED (2 clignotements par seconde).
Le niveau de chargement est indiqué par la couleur de la LED.













-  Rouge: charge faible - le niveau de charge ne peut garantir le gonflage complet de l'airbag (mais il tentera quand même de gonfler l'airbag au maximum).
-  Orange: charge moyenne - le niveau de charge garantit le gonflage complet de l'airbag, mais dispose de moins de six heures d'autonomie.
-  Vert: chargement complet - la LED clignote lentement (1 fois toutes les 3 secondes).

REMARQUE:

- Avant la première utilisation, chargez le système à l'aide du port USB.
- Le chargement par câble USB est prioritaire sur les piles. Si les piles sont en place et le câble connecté, le chargement s'effectuera via le câble, sans que les piles interviennent.
- Le chargement par câble USB est également possible en l'absence de piles.
- Si le chargement est effectué en mode OFF (éteint), les LED ne clignoteront pas, mais le chargement continuera.
- Le système se recharge automatiquement. Si l'airbag est gonflé, le système débutera immédiatement le rechargement par l'intermédiaire des piles ou du port USB.
- Les 2 piles AA permettent 1 à 2 cycles de chargements des supercondensateurs (en fonction de la qualité des piles utilisées et de la température).

ATTENTION: Ne laissez pas le câble USB connecté en utilisant le système E1 sur le terrain. Une fois le chargement terminé, retirez le câble USB.

RÉSUMÉ DES STATUTS DES LED

	
 1 / 3s LED verte clignotant lentement (1 fois toutes les 3 secondes) → Le système E1 est entièrement chargé (plus de 6 heures d'autonomie).	 1 / 3s LED verte clignotant lentement (1 fois toutes les 3 secondes) → Le système E1 est entièrement chargé (plus de 6 heures d'autonomie).
 2 / s LED orange clignotant rapidement → Le système E1 est en cours de chargement et opérationnel, mais dispose de moins de six heures d'autonomie.	 1 / 3s LED orange clignotant lentement → Le système E1 est opérationnel, mais dispose de moins de 6 heures d'autonomie.
 2 / s LED rouge clignotant rapidement → Le système E1 est en cours de chargement et n'est pas opérationnel. Le niveau de charge ne peut garantir le gonflage complet de l'airbag.	 1 / 3s LED rouge clignotant lentement → Le système E1 n'est pas opérationnel. Le niveau de charge ne peut garantir le gonflage complet de l'airbag.
 +  2 / s La LED rouge est allumée de manière continue et la LED orange clignote rapidement →  Le système E1 est défaillant, l'auto-test a détecté un problème de fonctionnement. Le système se recharge, mais n'est pas opérationnel.	 + La LED rouge est allumée de manière continue →  Le système E1 est défaillant, l'auto-test a détecté un problème de fonctionnement. Le système n'est pas opérationnel.

AUTONOMIE DU SYSTÈME E1

L'autonomie du système dépend de la qualité et de la puissance des piles AA, mais aussi de la fréquence et de la durée d'utilisation en modes ON ou OFF (allumé ou éteint). Les durées indiquées ci-dessous supposent l'utilisation de piles alcalines de haute qualité:

- Approximativement 2-3 mois d'autonomie avec deux piles alcalines AA neuves, sans compter de recharge des supercondensateurs (nouvelles piles placées après le chargement des supercondensateurs).
- Le système peut être utilisé sans piles AA. Néanmoins, nous recommandons fortement d'utiliser systématiquement des piles pour garantir une autonomie plus longue.
Si vous utilisez le système sans piles et que les LED clignotent en vert, l'autonomie est d'au moins 6h.

VIII. DÉGONFLER ET REPLIER L'AIRBAG

L'airbag doit être dégonflé à l'aide du bouton de dégonflage de l'airbag. Ce bouton de sécurité a été conçu pour empêcher que le bouton ne s'active accidentellement dans le sac à dos. Appuyez sur le bouton et tournez-le dans le sens inverse des aiguilles d'une montre.

Une fois le bouton relâché, il reprend automatiquement sa position initiale pour ne pas rester en position dégonflé.

Pour replier l'airbag, consultez le plan de pliage.

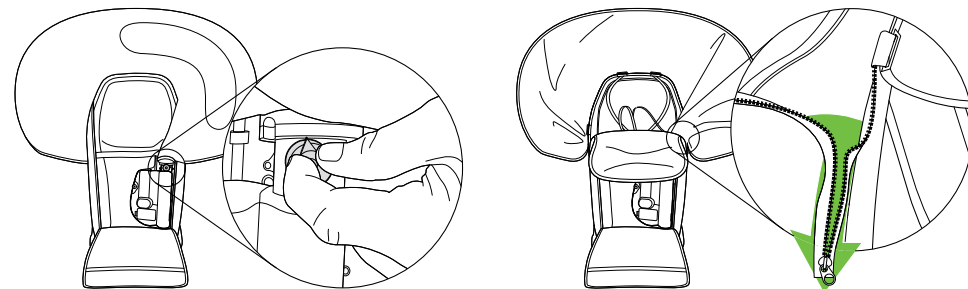

1 Dégonfliez en poussant et en tournant le bouton de dégonflage

2 Mettez la fermeture éclair en place

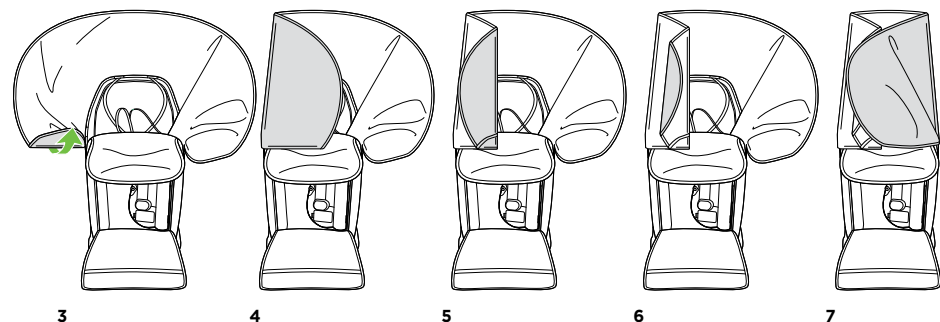

3

4

5

6

7

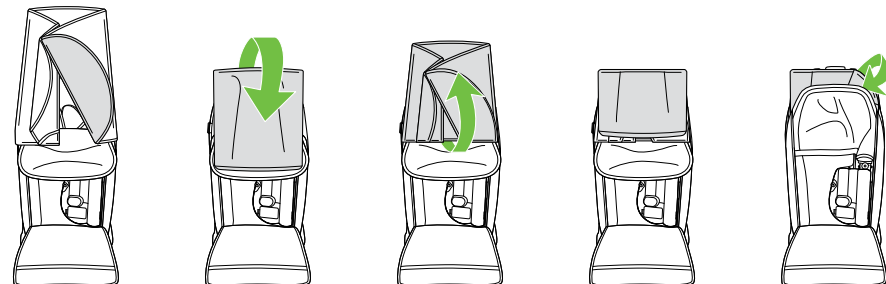

8

9

10

11

12

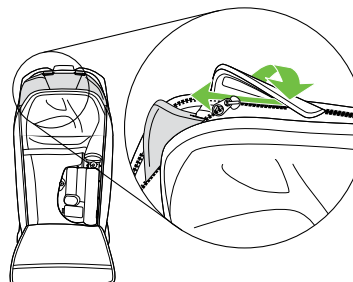

13



14 Pliage terminé

IMPORTANT

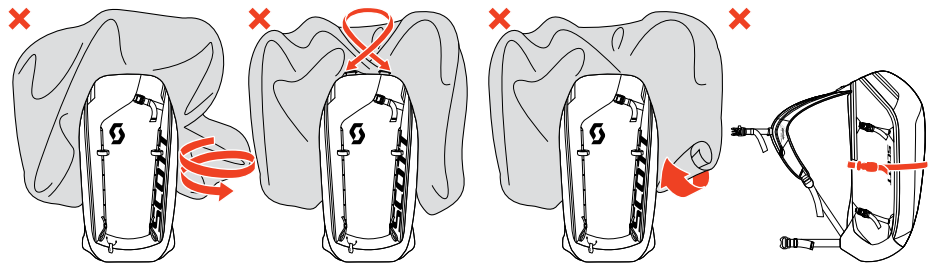

ATTENTION: NE PAS TORDRE LE SAC, NE PAS CROISER LES CROCHETS, NE PAS ENROULER L'AIRBAG, NE PAS BLOQUER LE SAC AIRBAG

ATTENTION: Le compartiment du compresseur doit rester fermé afin d'éviter que des objets ne soient aspirés dans le compresseur, ce qui empêcherait le gonflage de l'airbag.

IX. ARRIMAGE ET PARAMÉTRAGE CORRECTS

Mettez le sac à dos sur vos épaules, ajustez les bretelles. Attachez toujours la ceinture, la sangle de poitrine et la boucle de jambe, puis réglez-les. Le système SCOTT ALPRIDE E1 AIRBAG ne vous sera utile que si le sac à dos reste bien en place durant les situations d'urgence. Son poids doit reposer principalement sur les hanches et non sur les épaules.



1 BOUCLE DE LA SANGLE DE POITRINE

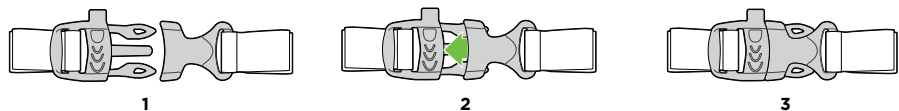

2 BOUCLE DE LA CEINTURE

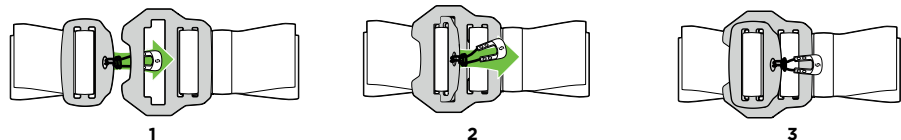

SCOTT Sports SA ne saurait être tenu responsable des dommages et pertes causés par un réglage incorrect, une mauvaise installation ou des ajustements non appropriés.

COMMENT RÉGLER LA POIGNÉE DE DÉCLENCHEMENT

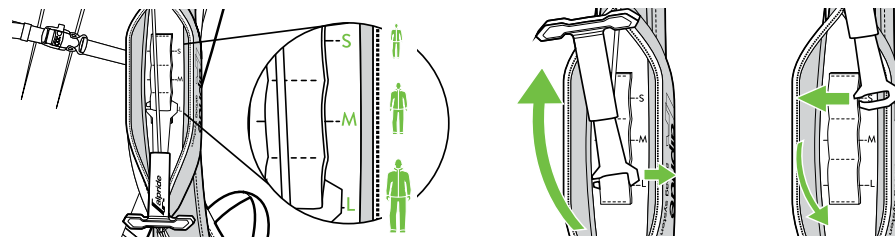

- 1 Réglez la hauteur de la poignée de déclenchement sur la bretelle. Trois différents réglages sont disponibles (S/M/L). Idéalement, la poignée de déclenchement doit se trouver à hauteur de la poitrine.
- 2 Tournez la poignée vers le haut afin de modifier sa hauteur.
- 3 Faites ensuite glisser la poignée à gâchette de manière à la faire sortir de la boucle de la sangle et replacez-la à la hauteur correcte.

X. INSTRUCTIONS

VÉRIFICATIONS D'USAGE

Votre sac à dos anti-avalanche SCOTT ALPRIDE E1 AIRBAG ne nécessite pas de maintenance particulière. Vous devez toutefois respecter les consignes suivantes:

- 1- Déployez l'airbag avant de commencer votre saison, au moins une fois par an, ou encore après chaque exposition à l'humidité/à un temps humide. Vérifiez son état, laissez-le sécher et repliez-le.
- 2- Ne rangez votre airbag que lorsqu'il est complètement sec.
- 3- Avant chaque sortie, vérifiez tous les points décrits dans ce manuel d'utilisation et inspectez l'état des sangles et attaches de sécurité du système.

Entraînez-vous à déployer l'airbag afin de vous habituer à la force que vous devez déployer pour effectuer la manœuvre. Dans l'éventualité d'une avalanche, vous saurez comment procéder et agirez de manière intuitive.

XI. MAINTENANCE

VÉRIFICATION POST-AVALANCHE

Chaque utilisation du système SCOTT ALPRIDE E1 AIRBAG peut causer des dommages matériels non visibles à l'œil nu. Après une utilisation durant une avalanche, contactez le revendeur SCOTT chez qui vous avez acheté votre système SCOTT ALPRIDE E1 AIRBAG pour une inspection approfondie.

Si vous n'êtes pas en mesure d'envoyer votre système SCOTT ALPRIDE E1 AIRBAG, suivez les recommandations suivantes:

- Recherchez tout signe de crevaison
- Vérifiez que les sangles de l'airbag ne sont pas déchirées
- Vérifiez que les bretelles, la ceinture et la sangle de poitrine, ainsi que leurs coutures, ne sont pas déchirées
- Vérifiez l'ensemble des boucles (bretelles, ceinture et sangle de poitrine)
- Vérifiez que les boucles et les sangles de jambe ne sont pas déchirées ni déformées

COMMENT DÉTACHER LE SYSTÈME D'AIRBAG AMOVIBLE

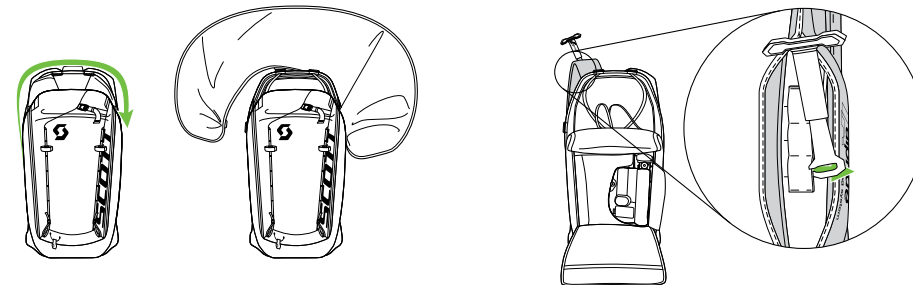

- 1 Éteignez le système, ouvrez la fermeture éclair de l'airbag et détachez les crochets.
- 2 Ouvrez le sac à dos, le couvercle du compresseur et la poche de bretelle. Détachez la poignée de déclenchement.

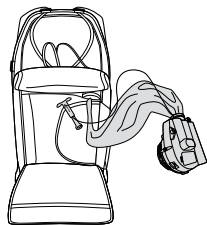
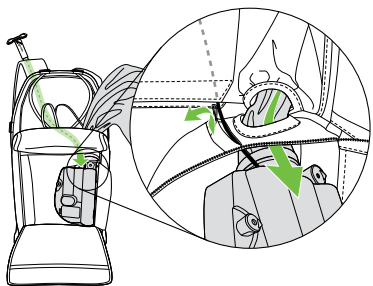

3 Poussez la poignée de déclenchement et le câble à travers le trou. Ouvrez la fente Velcro.

4 Sortez le compresseur et l'airbag.

COMMENT INSTALLER LE SYSTÈME D'AIRBAG AMOVIBLE

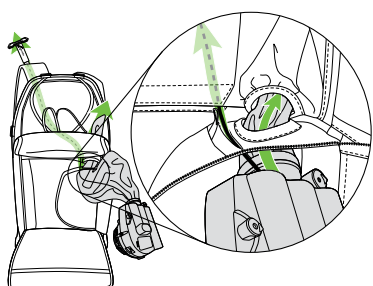
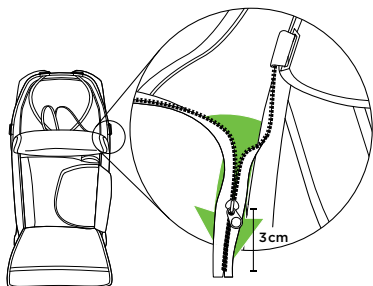

1 Ouvrez la fermeture éclair du compartiment de l'airbag jusqu'à environ 3 cm de la fin.

2 Passez la poignée de déclenchement par la fente velcro et introduisez-la dans la poche de bretelle. Passez l'airbag à travers les deux trous, jusqu'au compartiment à airbag.

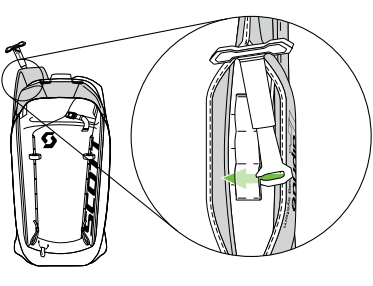
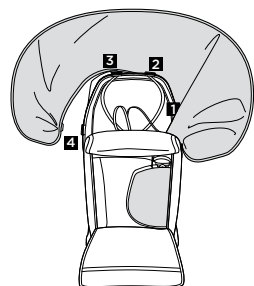

3 Fermez le couvercle du compartiment à compresseur et attachez les crochets.

4 Pliez l'airbag (voir section VIII.) Attachez la poignée de déclenchement (voir section IX.)

RANGEMENT, NETTOYAGE ET DURÉE DE VIE

RANGEMENT

Rangez votre système SCOTT ALPRIDE E1 AIRBAG dans un environnement frais et sec. SCOTT Sports SA ne saurait être tenu responsable des dommages et pertes causés par un rangement inapproprié.

NETTOYAGE

Utilisez uniquement de l'eau (et non des produits de nettoyage) pour nettoyer votre sac à dos. Vérifiez que le produit est totalement sec avant de le réutiliser afin d'éviter les risques de gel. Si le gonfleur est sale, le système doit être nettoyé avec une serviette humide en microfibre douce.

SCOTT Sports SA ne saurait être tenu responsable des dommages et pertes causés par un nettoyage inapproprié.

MISE AU REBUT

Mettez le produit au rebut avec les ordures ménagères. Ne détruisez pas le produit et ne l'incinérez pas, afin de ne pas provoquer des situations potentiellement dangereuses.

Appareil électrique:

- Ne jetez jamais d'appareil électrique dans vos déchets ménagers.
- Veuillez recycler vos appareils électriques dans un point de collecte.
- Pour plus d'informations, veuillez contacter les autorités locales en charge de l'évacuation des déchets.

Piles AA/LR6 1,5V:

- Ne jetez jamais de piles dans vos déchets ménagers.
- Elles peuvent contenir des métaux lourds toxiques et sont soumises à la réglementation sur les déchets dangereux.
- Les symboles chimiques des métaux lourds sont: Cd = cadmium, Hg = mercure, Pb = plomb.
- Ne jetez vos piles que lorsqu'elles sont complètement déchargées.
- Il est essentiel de retirer les piles de l'appareil avant de le jeter.
- Veuillez recycler vos piles usagées dans un point de collecte.
- Pour plus d'informations, veuillez contacter les autorités locales en charge de l'évacuation des déchets.

DURÉE DE VIE

Ce produit a une durée de vie limitée et doit être remplacé en cas d'usure mécanique. Nous vous recommandons de contrôler régulièrement votre dispositif et de le remplacer au moins cinq ans après une première utilisation. Le fonctionnement peut être amoindri du fait de l'usure mécanique ou d'une utilisation incorrecte. Mettez le produit au rebut si vous constatez tout dommage. Le système SCOTT ALPRIDE E1 AIRBAG est conçu pour supporter 50 gonflages.

II. TRANSPORT ET VOYAGE

Le système d'airbag SCOTT ALPRIDE E1 utilise seulement 2 piles AA. Le système d'airbag SCOTT ALPRIDE E1 ne possède ni batterie Li-Ion/Li-Po, ni cartouches de gaz sous pression, ni déclencheur pyrotechnique.

Le système d'airbag SCOTT ALPRIDE E1 n'est soumis à aucune restriction de voyage, et n'est pas considéré comme une marchandise dangereuse relativement aux Réglementations sur le transport de marchandises dangereuses.

Bien qu'il n'y ait aucune restriction vous empêchant de voyager avec le système d'airbag SCOTT ALPRIDE E1, nous vous recommandons (afin d'éviter tout malentendu avec les agents de sécurité des aéroports) d'informer votre compagnie aérienne que vous voyagez avec un airbag anti-avalanche électrique SANS batterie. Le système d'airbag SCOTT ALPRIDE E1 dispose d'un système de valve de réduction de pression.

XIII. DÉPANNAGE

DYSFONCTIONNEMENT	DÉPANNAGE
L'airbag ne se gonfle pas lorsque vous tirez le déclencheur?	1- Le système E1 est-il allumé? → Vérifiez les LED 2- Les supercondensateurs sont-ils suffisamment chargés (LED orange ou verte)? 3- L'auto-test est-il bon? → Vérifiez les LED
L'auto-test ne fonctionne pas?	Les supercondensateurs ne sont pas assez chargés pour faire fonctionner le moteur? → Vous devez voir une LED orange ou verte
L'auto-test indique un état hors-service. → Vérifiez les LED	Le couvercle de la poche de compresseur était mal fermé et quelque chose bloque la roue du compresseur et l'empêche de tourner.
L'airbag ne se gonfle pas entièrement	La défaillance peut être due à l'une des raisons suivantes: 1- L'airbag a été roulé au lieu d'être plié correctement 2- Une sangle ou autre chose recouvre et bloque la fermeture éclair 3- Le bouton de dégonflage est bloqué en position dégonflage et empêche le clapet anti-retour de se refermer correctement
Le système ne se recharge pas avec les piles AA?	Assurez-vous d'utiliser des piles alcalines AA/LR6, neuves et de première qualité. N'utilisez pas de piles AA zinc-carbone, ni d'accumulateurs Ni-Cd ou NiMH (rechargeables).

XIV. INFORMATIONS SUPPLÉMENTAIRES

DESCRIPTION DU PRODUIT

Type: sac à dos avec le système SCOTT ALPRIDE E1 AIRBAG
USB 5V DC 2A / 2 piles AA / LR6 1,5V
Température de fonctionnement: -30°C / +40°C
contrôle conforme IP65
Brevet No: EP3202462

SPÉCIFICATIONS

Poids total du kit E1 SuperCap (sans piles): 1280g +/- 10g
Volume total du kit d'airbag complet dans le sac à dos: 2,3litres
Port micro USB: 5V - 2A DC
Piles: 2 piles AA/R6/UM3 1,5V alcaline ou lithium
Certification: Certifié aux normes EN16716, édictées par TÜV Süd GmBH
Modèle: Alpride E1

CENTRE DE SERVICE

L'adresse des centres de service clients du système SCOTT ALPRIDE E1 AIRBAG de chaque pays est indiquée sur notre site Web www.scott-sports.com.

▼ XV. VENTES & HOMOLOGATION

VENTES





Responsable du développement et de la commercialisation dans l'EU et dans le reste du monde:
SCOTT Sports SA, Route du Crochet 11, CH-1762 Givisiez.
Distribution USA: SCOTT USA Inc., 2733 E. Parleys Way, Suite #204, Salt Lake City, UT, 84109, USA.
Distribution pour tous les autres pays: SSG (Europe) Distribution Center SA, P.E.D Zone C1, Rue du Kiell 60, 6790 Aubange, Belgique.
Toutes les informations concernant les importateurs sont disponible sous www.scott-sports.com/company/distributors

HOMOLOGATION

Toutes les déclarations de conformité sont disponible sous www.scott-sports.com/conformity
Testé par TÜV Süd Product Service GmbH, Daimlerstr. 11, 85748 Garching bei München, Germany. Prüfstellenummer 0123.
Certifié selon: EN16716:2017

Le sac à dos avalanche SCOTT Alpride est conforme aux dispositions et exigences de sécurité de la norme européenne EN16716:2017 pour: Équipement d'alpinisme - Systèmes airbag avalanche - Exigences de sécurité et méthodes de test.
Tous les sacs à dos homologués sont marqués avec les étiquettes correspondantes, indiquant qu'ils ont passé avec succès les tests officiels. Elles sont apposées de manière visible et ne doivent pas être enlevées.

Les étiquettes contiennent les éléments suivants

SCOTT BACKCOUNTRY PATROL AP30	Nom du modèle du produit
	Attention! Le consommateur final doit attentivement lire les instructions avant l'utilisation du produit (PPE).
 XXXX-XX / XXXXXX	Date de fabrication: Année-Mois/Numéro de série individuel.
	Le marquage CE assure la conformité avec l'essentiel du Règlement EU2016/425.
	Certification EAC.
	L'icône indique les sports spécifiques pour lesquels la protection a été conçue: le ski et le snowboard.
EN16716:2017	Référence pour les équipements de protection individuelles qui est conforme aux techniques de standards européens utilisées pour le design et la certification CE.

WWW.SCOTT-SPORTS.COM

©SCOTT SPORTS SA 2018. Tous droits réservés. Rév. 02 du 05.2018. Les informations contenues dans ce manuel ont été traduites en plusieurs langues. Seule la langue anglaise fera foi en cas de litiges.

SCOTT

SCOTT ALPRIDE E1 AIRBAG SYSTEM

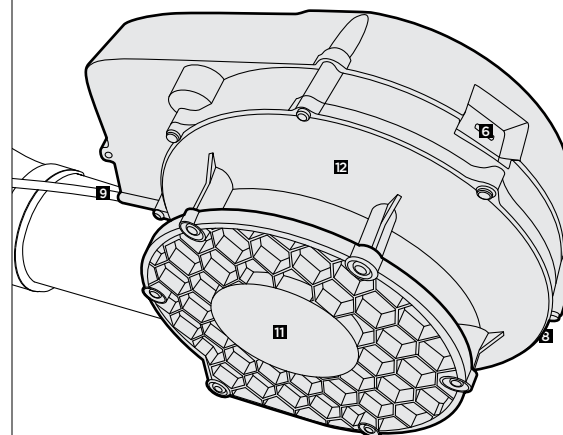
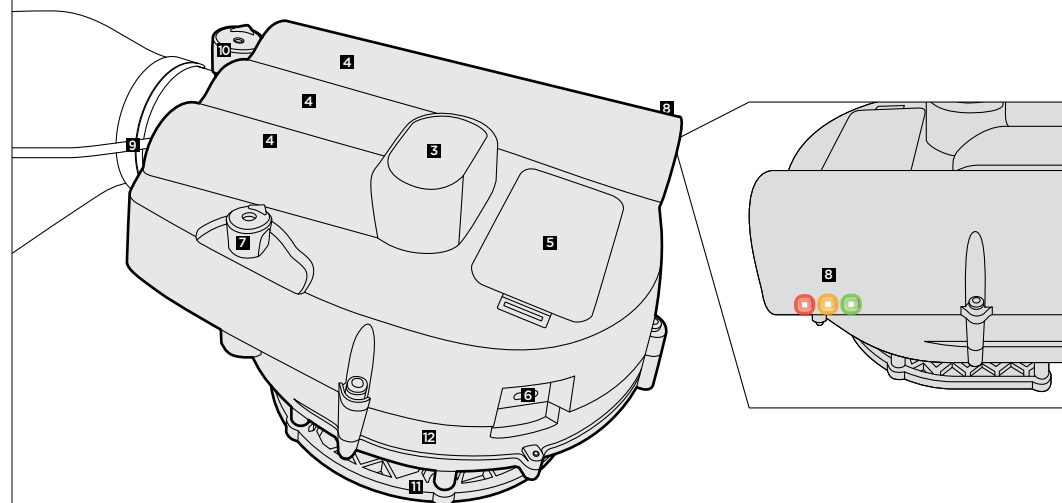
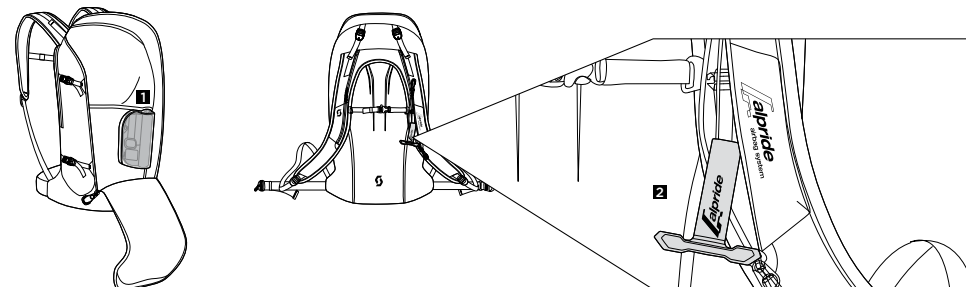

LEGENDA

- 1 Scompartmento airbag
- 2 Innesco
- 3 Motore compressore
- 4 Super condensatori
- 5 Scompartmento per due pile AA (pile non incluse)
- 6 Ingresso Micro-USB (cavo incluso)
- 7 Interruttore ON/OFF
- 8 3 LED (vedere sezione ▼V.)
- 9 Cavo innesco
- 10 Manopola di sgonfiaggio
- 11 Griglia d'entrata del compressore
- 12 Contenitore per compressore e rotella

I. INTRODUZIONE

Congratulazioni per l'acquisto del SISTEMA SCOTT ALPRIDE E1 AIRBAG.

Il presente manuale contiene informazioni relative al funzionamento e all'uso del SISTEMA SCOTT ALPRIDE E1 AIRBAG. Questo dispositivo è destinato a tutti gli appassionati degli sport invernali off limits.

Prima di utilizzare il dispositivo, leggere attentamente il presente manuale. Prestare particolare attenzione alle avvertenze e attenersi rigorosamente alle informazioni contenute nel manuale utente. Per poter consultare facilmente il presente manuale utente, suggeriamo di conservarlo in un luogo facilmente accessibile.

Il SISTEMA SCOTT ALPRIDE E1 AIRBAG è un'attrezzatura di emergenza che, se attivata in determinate condizioni, può evitare un eventuale seppellimento totale. Non è in grado di evitare lo scatenarsi di una valanga. Anche qualora l'utente non risultasse seppellito, resta comunque un elemento di rischio mortale. Indipendentemente dall'attrezzatura adottata dall'utente, ogni valanga rappresenta una minaccia letale. Ecco perché il SISTEMA SCOTT ALPRIDE E1 AIRBAG non deve rappresentare un incoraggiamento a correre rischi maggiori.

In caso di valanga, l'utente deve tirare la maniglia per innescare il gonfiaggio: in questo modo l'airbag da valanga, che prevede un volume di 150 litri, si gonfierà in 3 secondi. Il concetto del SISTEMA SCOTT ALPRIDE AIRBAG E1 si basa sul principio fisico della segregazione inversa. Si tratta di un fenomeno secondo il quale, data una massa di particelle in movimento uniforme, le particelle più piccole sprofondano verso il basso mentre quelle più grandi galleggiano in superficie. L'airbag gonfiato aumenta il volume della vittima e amplifica enormemente l'effetto di segregazione inversa. Lo zaino da valanga aiuta ad evitare un seppellimento totale sotto la neve. La forma dell'airbag protegge la schiena e la schiena dell'utente. Inoltre, la sagoma arrotondata ottimizza la capacità di galleggiamento sulla valanga, mentre la brillantezza del colore dell'airbag consente una rapida localizzazione.



Il SCOTT ALPRIDE E1 AIRBAG SYSTEM è certificato dal TÜV Süd (Daimlerstr. 11, 85748 Garching bei München, Germania) per soddisfare le richieste delle normative EU (EU2016/425).

II. AVVERTENZE E USO APPROPRIATO

- Tutte le attrezzature di protezione hanno dei limiti. Leggere attentamente e seguire tutte le istruzioni.
- Gli usi previsti e ragionevolmente prevedibili di questo prodotto sono solo: sci, snowboard, racchette da neve. NON PUÒ ESSERE UTILIZZATO IN ACQUA.
- Non immergere il sistema in acqua.
- Il SISTEMA SCOTT ALPRIDE E1 AIRBAG non è in grado di evitare il verificarsi di valanghe.
- Le valanghe sono una minaccia letale indipendentemente dalle attrezzature adottate dall'utente.
- Gli utenti non devono sottoporsi a rischi maggiori solo perché indossano un SISTEMA SCOTT ALPRIDE E1 AIRBAG.
- L'uso di uno zaino da valanga SCOTT non garantisce un mancato seppellimento totale.
- Prima di ogni uso, il SISTEMA SCOTT ALPRIDE E1 AIRBAG richiede un'attenta manipolazione e un'adeguata ispezione.
- Quando si preparano gli airbag, assicurarsi che non vi sia nulla che possa strappare o danneggiare l'airbag stesso, il sistema di gonfiaggio e la protezione in tessuto. Assicurarsi inoltre che l'airbag possa aprirsi senza intralci.
- Piegare l'airbag attenendosi alle istruzioni. Se non adeguatamente piegato, l'apertura dell'airbag potrebbe non essere possibile, portando a un malfunzionamento e quindi al danneggiamento dello zaino.
- SCOTT SPORTS SA non può essere ritenuta responsabile per lesioni causate da una valanga che coinvolga un utente avente il SISTEMA SCOTT ALPRIDE E1 AIRBAG.
- Evitare il pericolo evitando situazioni pericolose.
- Mantenere i bambini lontani dal SISTEMA SCOTT ALPRIDE E1 AIRBAG.
- Durante la pratica dell'attivazione dell'airbag, non mettere in pericolo altre persone.
- Per evitare di dare inavvertitamente il via ad un'attivazione indesiderata, che potrebbe ferire altre persone, si raccomanda di riporre la maniglia di attivazione nella tasca dello spallaccio, chiudendola con la zip, in particolare su seggiovie, gondole, elicotteri, autobus, treni, automobili, ecc.
- Il SISTEMA SCOTT ALPRIDE E1 AIRBAG non sostituisce le attrezzature di salvataggio convenzionali in caso di valanga: in caso di fuori pista, avere sempre con sé ricetrasmittitori, pale e sonde.
- Il SISTEMA SCOTT ALPRIDE E1 AIRBAG deve essere sempre pulito. In caso di sistema di gonfiaggio compromesso, non si garantisce il funzionamento del sistema airbag.
- Non utilizzare l'ALPRIDE AIRBAG SYSTEM di SCOTT con equipaggiamento non autorizzato (zaino, gilet, ecc.).
- L'Alpride E1 Airbag System è ON or OFF, non ha alcun effetto sugli ARVA. Quando si sta gonfiando potrebbe interferire con gli ARVA. Gli ARVA sono molto sensibili ai campi magnetici e agli influssi elettrici. Per ridurre qualsiasi tipo di interferenza, porta l'ARVA sulla parte anteriore del tuo corpo per aumentare la distanza dal compressore Alpride E1.

- Questo dispositivo può essere usato da bambini di età superiore agli 8 anni e da persone con capacità fisiche, sensoriali o mentali ridotte o con mancanza di esperienza e conoscenza, sotto supervisione o nel caso in cui abbiano ricevuto le istruzioni per l'uso dell'apparecchio in modo sicuro e comprendendone i pericoli intrinseci.
- I bambini non devono giocare con l'apparecchio.
- La pulizia e la manutenzione non devono essere effettuate da bambini senza supervisione

III. CONSEGNA

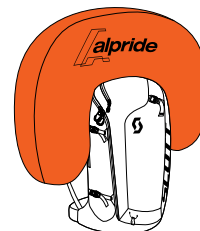

1. SCOTT ALPRIDE E1 AIRBAG SYSTEM (zaino con airbag, dispositivo di gonfiaggio e maniglia di attivazione)

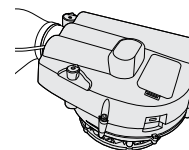

2. COMPRESSORE

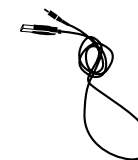

3. CAVO MICRO-USB



4. MANUALE UTENTE

IV. SUPER COND. ALPRIDE E1

SUPER CONDENSATORI

L'E1 Avalanche Airbag System è il primo airbag da valanga che per alimentare il motore elettrico del compressore non utilizza batterie agli ioni di litio o ai polimeri di litio.

Il sistema E1 utilizza i suoi super condensatori per immagazzinare energia in modo elettrostatico. A differenza delle batterie tradizionali, non c'è bisogno di generare una reazione chimica per ottenere energia, così da permettere al sistema E1 di rilasciare tutta la sua potenza più velocemente.

I super condensatori E1 hanno molteplici vantaggi rispetto alle batterie. Prima di tutto, non sono sensibili alle temperature, offrendo le stesse prestazioni da -30°C a +50°C. Questo consente di ridurre il peso, perché non c'è bisogno di potenziare i super condensatori per garantire prestazioni straordinarie a basse temperature.

Mentre le batterie tendono a usarsi dopo cariche ripetute, i super condensatori rimangono forti. Sono garantiti per 500.000 cicli di carica che li rendono praticamente infiniti, ovviamente superiore alla vita di una batteria media che va dai 3 ai 5 anni. Inoltre, i super condensatori sono considerati elementi elettronici passivi, come per esempio le macchine fotografiche, pertanto non sono soggetti a restrizioni per i viaggi, le spedizioni o l'immagazzinamento. Questo è un vantaggio importante rispetto ai sistemi alimentati da batterie tradizionali e cartucce di anidride compressa.

IL COMPRESSORE RADIALE

Il sistema E1 utilizza un compressore radiale, che è simile al turbocompressore che si trova nelle automobili. Questo design permette una velocità elevata del flusso d'aria e una pressione di gonfiaggio equivalente ai sistemi antivalanga con cartuccia.

2 PILE AA

L'E1 SuperCap System utilizza due pile AA per due scopi fondamentali:

- 1- ricaricare i super condensatori.
- 2- garantire che i super condensatori mantengano tutta la loro potenza, compensando la lenta perdita di carica e assicurando svariati mesi di autonomia (vedere la sezione sull'autonomia).

ATTENZIONE: Devono essere usate solamente pile alcaline o al litio (pile AA), per una ricarica veloce a temperature molto basse.

Utilizzare pile alcaline AA/LR6 nuove e di buona qualità.

Non usare pile AA allo zinco carbone o batterie al NiCd o NiMH (ricaricabili). Spesso queste non hanno il voltaggio sufficiente per caricare i super condensatori.

A seconda delle tecnologie utilizzate nelle pile AA la ricarica e l'autonomia possono variare:

- Pile alcaline:
 - sono capaci di 1 ricarica O 3 mesi di autonomia in uso normale (1 mese e mezzo se costantemente acceso).
 - si raccomanda vivamente di cambiare le batterie dopo una ricarica del sistema.
- Pile al litio:
 - sono capaci di 3 ricariche O 5 mesi di autonomia in uso normale (3 mesi se costantemente acceso).
 - si raccomanda vivamente di cambiare le batterie dopo 3 ricariche del sistema.

PORTA MICRO USB

La porta micro-USB (5V-2A) rende possibile ricaricare i super condensatori usando il cavo USB/micro-USB fornito. La ricarica può essere effettuata con un trasformatore USB standard (non incluso), come quello per i telefoni cellulari. La ricarica dei super condensatori con il cavo micro-USB ha la priorità sulla ricarica con le due pile AA.

I super condensatori possono essere caricati con il cavo micro-USB anche in assenza di pile AA.

▼ V. ON/OFF E TEST AUTOMATICO

Per accendere il sistema E1, utilizzare l'interruttore ON/OFF. Questo interruttore di sicurezza previene l'attivazione indesiderata all'interno dello zaino. Tirare in su l'interruttore, girarlo in senso orario e tenerlo per 2 secondi. Ogni volta che il sistema E1 viene acceso conduce un test automatico per verificare che il motore, i super condensatori e l'elettronica stiano funzionando a dovere.

- ➕ Durante questo test automatico, il motore compie la prima rotazione a bassa velocità, accendendo il LED verde.
 - ➕ Se il test automatico è completato con successo, il motore ruota una seconda volta e il LED verde/arancione lampeggerà → il sistema è ora pronto per l'uso.
 - ⊕ Se il test automatico rileva un malfunzionamento, il motore ruoterà per quattro volte e il LED rosso rimarrà acceso → C'è un problema nel sistema e quindi non è funzionante.
 - ➕ Se il sistema rileva un malfunzionamento ed è sotto carica, il LED rimarrà acceso e il LED arancione lampeggerà rapidamente.
- Per spegnere il sistema, tirare l'interruttore e ruotarlo in senso orario (medesima procedura per accenderlo). Il motore ruoterà una volta e il LED rosso si accenderà per indicare che il sistema è ora spento.

ATTENZIONE: La velocità di lampeggio del LED indica che il sistema si sta caricando (due volte al secondo) oppure che è in modalità ON standard (un lampeggio ogni secondo).

USO SUL TERRENO E STATO DEI LED

Per utilizzare il sistema E1 su terreno, bisognerà:

- 1- Accendere il sistema E1 (vedere sezione ▼V.)
- 2- Verificare che il test automatico dia un esito positivo (vedere sezione ▼V.)

- ➕ Se il LED verde lampeggia, il sistema è funzionante con almeno sei ore di autonomia.
- ➕ Se il LED arancione lampeggia, il sistema è funzionante con meno di sei ore di autonomia.
- ⊕ Se il LED rosso lampeggia, il sistema non può garantire il gonfiaggio al 100% (ma tenterà comunque di gonfiare l'airbag il più possibile).
- ⊕ Se il LED rosso rimane acceso, il sistema è difettoso e non deve essere utilizzato.

ATTENZIONE: La velocità di lampeggio del LED indica che il sistema si sta caricando (due volte al secondo) oppure che è in modalità ON standard (un lampeggio ogni secondo).

Per attivare il gonfiaggio dell'airbag, tirare forte (tra i 5 e i 10kg) la leva di innescio.

▼ VI. AIRBAG INFLATION

Nell'eventualità di una valanga, tirare forte (tra i 5 e i 10kg) la leva di innescio. L'airbag si gonfierà in 3-4 secondi. Il compressore funzionerà per 6 secondi e poi si fermerà.

L'airbag rimarrà gonfio per un minimo di 3 minuti e poi inizierà lentamente a sgonfiarsi.

Una volta che il gonfiaggio è completo, i super condensatori si ricaricheranno automaticamente grazie alle due pile AA (se installate - vedere sezione ▼IV.)

ATTENZIONE: In conformità con la norma EN16716 "Certificazione degli airbag da valanga", l'airbag deve rimanere gonfiato per almeno 3 minuti. Un airbag da valanga non è un giubbetto salvavita: quindi, è normale che non rimanga gonfiato con la massima pressione per più di 3 minuti.

COMPORTEMENTO DURANTE UNA VALANGA

Nell'eventualità di una valanga, cercare sempre di raggiungere un posto sicuro e di allontanarsi dal percorso della neve. Se li si sta indossando, cercare di togliersi gli sci o lo snowboard, poiché hanno un effetto di "ancora" nella valanga. Una volta che la valanga pare perdere forza, chiudere la bocca e tenere le braccia di fronte al viso, per creare una sacca d'aria salvavita. Una volta che la valanga ha smesso di muoversi e ci si può estrarre, non togliersi l'airbag e aiutare gli altri. Toglierselo solamente quando si è certi che non c'è rischio di una seconda valanga.

▼ VII. CARICA E STATO DEL SISTEMA

RICARICA DEI SUPER CONDENSATORI

Ci sono due modi di ricaricare i super condensatori:

- 1- Inserire le due pile AA (non incluse); i super condensatori saranno automaticamente ricaricati una volta che le pile sono inserite. A seconda del tipo di pile e della temperatura, la ricarica può avvenire in 40-80 minuti.
- 2- Utilizzare la porta micro-USB e il cavo standard micro-USB (incluso); la connessione USB può essere collegata a un caricatore standard (non incluso) come quello usato per i cellulari, o a un power bank. A seconda del tipo di caricatore o di power bank, la ricarica può avvenire in 20-40 minuti.

Lo status di carica è indicato dal lampeggio rapido dei LED (due volte al secondo).

Il livello di carica è indicato dal colore del LED.



- ⊕ Rosso: carica insufficiente - il livello di carica non può garantire il gonfiaggio al 100% (ma tenterà comunque di gonfiare l'airbag il più possibile)
- ➕ Arancione: carica media - il livello di carica garantisce il gonfiaggio totale dell'airbag ma con meno di 6 ore di autonomia.
- ➕ Verde: la ricarica è completa - il LED lampeggia lentamente (una volta ogni 3 secondi).

ATTENZIONE:

- Prima del primo uso, caricare il sistema attraverso la porta USB.
- La carica con il cavo USB ha la priorità sulle pile. Se le pile sono inserite e il cavo è connesso, la ricarica avverrà con il cavo senza scaricare le pile.
- La ricarica è anche possibile senza pile usando solo il cavo USB.
- Se il sistema è sotto carica in modalità OFF, i LED non lampeggeranno ma la ricarica continuerà.
- Il sistema si ricarica automaticamente. Se l'airbag è gonfio, il sistema inizierà a ricaricare immediatamente attraverso le pile o la porta USB.
- Due pile AA permettono uno o due cicli di ricarica dei super condensatori (a seconda della qualità delle pile utilizzate e della temperatura di ricarica).

ATTENZIONE: Non lasciare il cavo USB connesso mentre si usa il sistema E1 sul terreno. Una volta che la ricarica è stata effettuata, rimuovere il cavo USB.

SOMMARIO DEGLI STATI DEI LED

	
1 ➕ /3s LED verde con lampeggio lento (1 volta per 3 secondi) → il sistema E1 è totalmente carico >6h.	1 ➕ /3s LED verde con lampeggio lento (1 volta per 3 secondi) → il sistema E1 è totalmente carico >6h.
2 ➕ /s LED arancione con lampeggio rapido → il sistema E1 si sta caricando ed è funzionante con meno di 6 ore di autonomia.	1 ➕ /3s LED arancione con lampeggio lento → il sistema E1 è funzionante con meno di 6 ore di autonomia.
2 ➕ /s LED rosso con lampeggio rapido → Il sistema E1 si sta caricando e non è funzionante: il livello di carica non può garantire il gonfiaggio completo dell'airbag.	1 ➕ /3s LED rosso con lampeggio lento → Il sistema E1 non è funzionante: il livello di carica non può garantire il gonfiaggio completo dell'airbag.
⊕ Il LED rosso è acceso in modo permanente e il LED arancione lampeggia rapidamente + 2 ➕ /s → ⚠ Il sistema E1 è difettoso perché il test automatico ha rilevato un malfunzionamento: il sistema si sta caricando ma non è funzionante.	⊕ Il LED rosso è acceso in modo permanente → ⚠ Il sistema E1 è difettoso perché il test automatico ha rilevato un malfunzionamento: il sistema non è funzionante.

AUTONOMIA DEL SISTEMA E1

L'autonomia del sistema dipende dalla qualità e dalla carica delle pile AA, e dalla frequenza e dalla durata dell'uso in modalità ON o OFF. I tempi elencati qui sotto presuppongono l'utilizzo di pile alcaline di alta qualità:

- Appross. 2-3 mesi di autonomia con due pile AA alcaline nuove non includendo la ricarica dei super condensatori (pile nuove inserite dopo la ricarica dei super condensatori).
- Il sistema può essere utilizzato senza pile AA addizionali. Tuttavia consigliamo vivamente di usarlo sempre con al suo interno le pile per assicurare un'autonomia estesa. Se utilizzato senza pile e i LED verdi lampeggiano, l'autonomia minima è di 6 ore.

▼ VIII. SGONFIAGGIO E RIEPIGAMENTO DELL'AIRBAG

L'airbag deve essere sgonfiato usando il pomello di sgonfiaggio. Questo pomello di sicurezza è progettato per prevenire che il sistema si attivi accidentalmente nello zaino. Premere e girare il pomello in senso antiorario.

Una volta che il pomello è rilasciato, ritorna alla sua posizione iniziale automaticamente, in modo da non essere lasciato in posizione di sgonfiaggio.

Per ripiegare l'airbag, osservare il seguente schema.

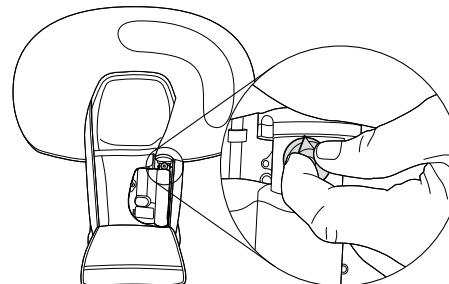

1 Sgonfiare premendo e girando il pomello di sgonfiaggio

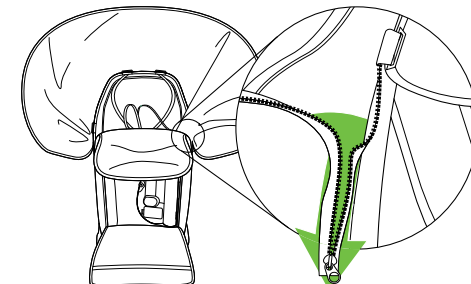

2 Porre la cerniera in posizione di sgonfiaggio

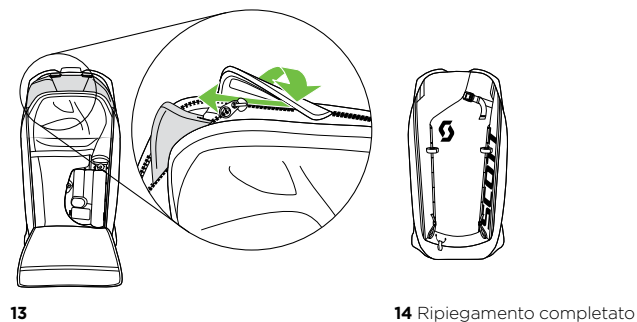
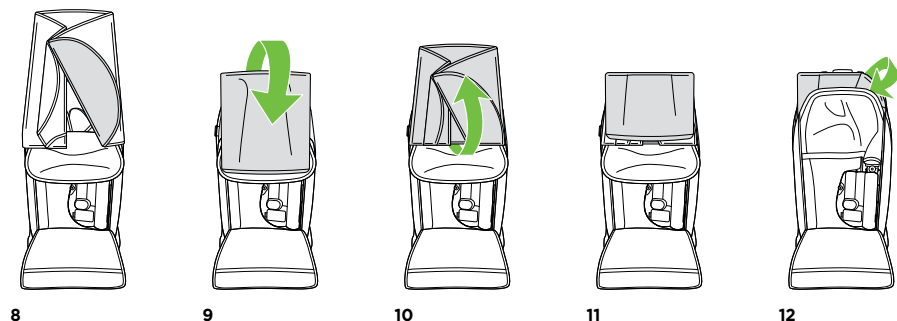
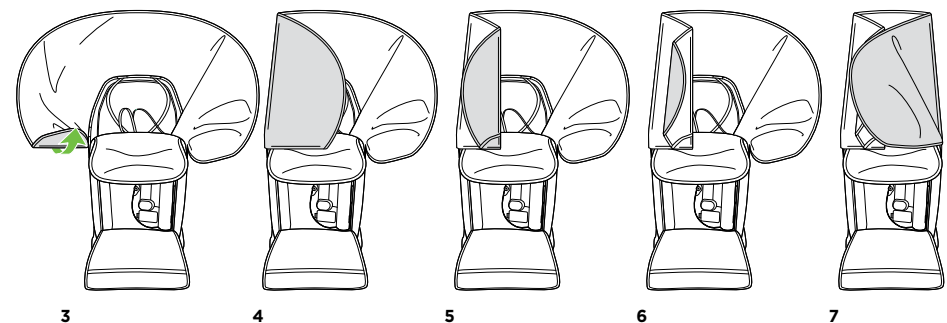

NOTE IMPORTANTI

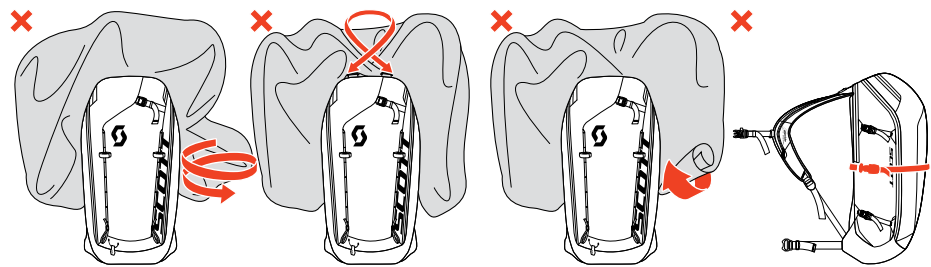

ATTENZIONE: NON TORCERE L'AIRBAG, NON INCROCIARE I GANCI, NON ARROTOLARE L'AIRBAG, NON BLOCK LA AIRBAG TASCA.

ATTENZIONE: The compressor compartment must remain closed to prevent objects from being sucked into the compressor and blocking inflation of the airbag.

IX. ATTACCO E IMPOSTAZIONE CORRETTI

Indossare lo zaino e regolare gli spillacci in modo che aderiscano al corpo. Allacciare sempre la cintura, nonché i lacci di petto e gambe e regolarli in base al corpo. Il SISTEMA SCOTT ALPRIDE E1 AIRBAG risulterà utile solo se lo zaino è già stato indossato prima dell'emergenza! La maggior parte del peso dello zaino deve appoggiarsi sulle anche e non sulle spalle.

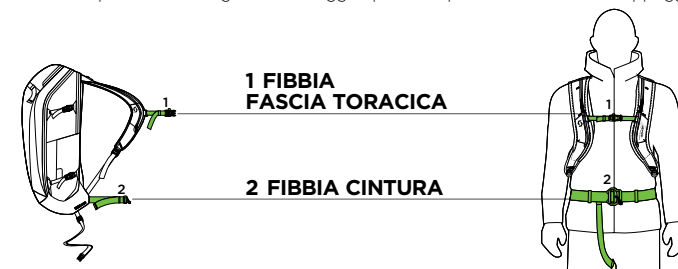

1 FIBBIA FASCIA TORACICA

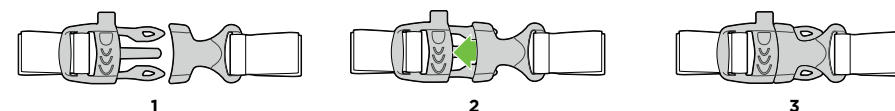

2 FIBBIA CINTURA

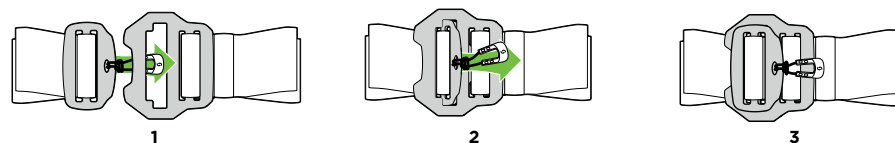

SCOTT Sports SA non sarà responsabile per danni e perdite dovuti ad un'impostazione, ad un'aderenza o ad una regolazione errate.

COME REGOLARE LA MANIGLIA DI INNESCO

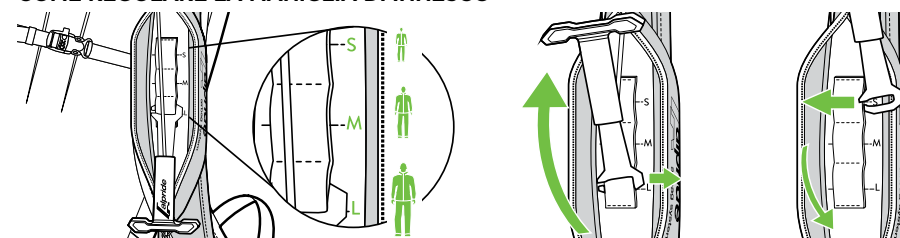

PASSO 1

Regolare l'altezza della maniglia d'innescio sullo spallaccio. Ci sono tre impostazioni differenti (S/M/L). La maniglia d'innescio dovrebbe essere idealmente all'altezza del petto.

PASSO 2

Girarla verso l'alto per cambiarne la posizione in altezza.

PASSO 3

Successivamente, farla scorrere fuori dall'asola e farla scorrere nuovamente all'altezza corretta.

X. ISTRUZIONI

CONTROLLI REGOLARI

Lo zaino da valanga SCOTT ALPRIDE non ha bisogno di alcuna manutenzione; sarà tuttavia necessario osservare i punti seguenti:

- 1- Aprire l'airbag prima dell'inizio della nuova stagione o almeno una volta all'anno oppure dopo che lo zaino è stato esposto a umidità/acqua. Verificarne le condizioni, lasciare che asciughi e ripiegare nuovamente in sede.
- 2- Ricomporre l'airbag solo una volta completamente asciutto.
- 3- Prima di ogni avventura, verificare tutti i punti descritti in questo manuale utente e ispezionare lo stato delle fasce e delle chiusure di sicurezza del sistema.

Praticare l'apertura dell'airbag in modo da sapere la quantità di forza che è necessario applicare. Nel caso di una vera valanga, l'utente sarà in grado di aprirlo correttamente e intuitivamente.

XI. MANUTENZIONE

CONTROLLO DOPO UNA VALANGA

Ogni uso del SISTEMA SCOTT ALPRIDE E1 AIRBAG può compromettere il materiale. Spesso, il danno non è visibile agli occhi. Dopo una valanga, contattare il distributore autorizzato SCOTT presso il quale è stato acquistato il SISTEMA SCOTT ALPRIDE E1 AIRBAG per un'ulteriore ispezione.

Se non si ha la possibilità di inviare il SISTEMA SCOTT ALPRIDE E1 AIRBAG, allora si raccomanda di verificare i seguenti punti:

- Verificare che gli airbag non siano forati
- Verificare che le fasce di chiusura dell'airbag non siano strappate
- Verificare che gli spallacci, la fascia della vita e la fascia del petto, e le relative cuciture, siano integre
- Verificare tutte le fibbie (le fibbie di regolazione degli spallacci, della fascia della vita e del petto)
- Verificare che le fibbie nonché i cospali non siano né strappati né deformati

COME RIMUOVERE IL SISTEMA DI AIRBAG ASPORTABILE

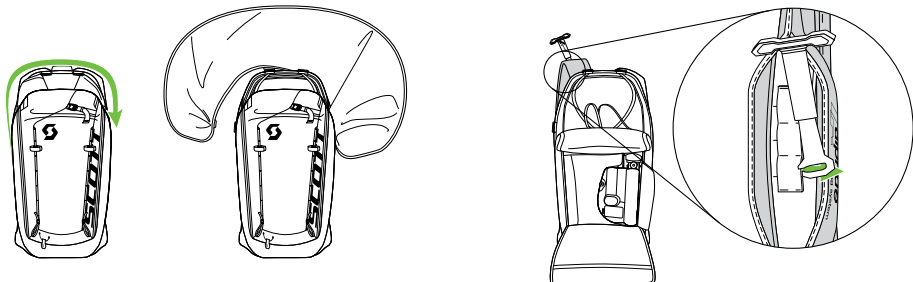

1 Spegner il sistema, aprire la cerniera dell'airbag e sganciare i ganci.

2 Aprire lo zaino, la copertura del compressore e la tasca sullo spallaccio; staccare la maniglia di innescò.

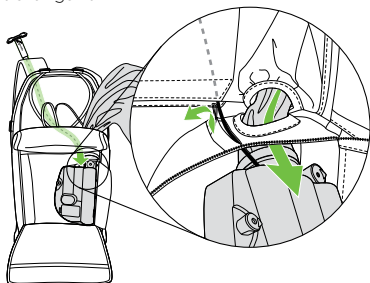

3 Spingere la maniglia di innescò e il cavo attraverso il foro; aprire il velcro della fessura.

4 Tirare fuori il compressore e l'airbag.

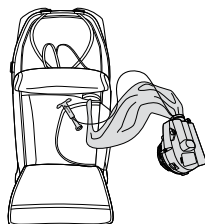

COME INSTALLARE IL SISTEMA DI AIRBAG ASPORTABILE

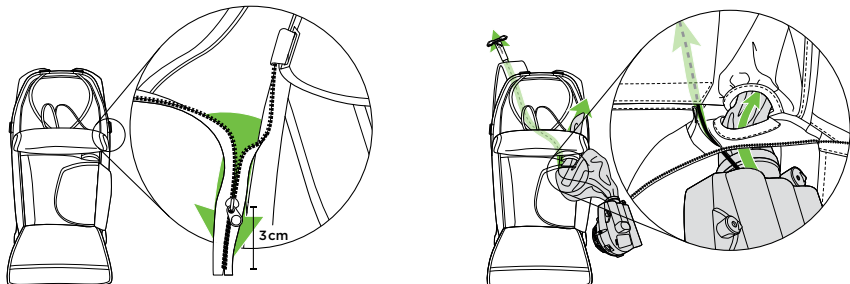

1 Aprire la cerniera del comparto dell'airbag fino a 3cm dalla fine.

2 Far passare la maniglia di innescò attraverso la fessura in velcro e inserirla nella tasca sulle bretelle; passare l'airbag attraverso i due buchi dello scomparto dell'airbag.

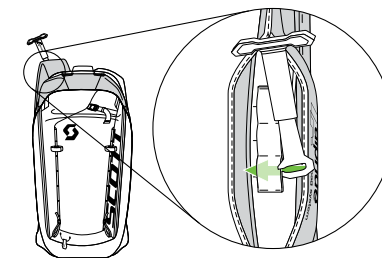
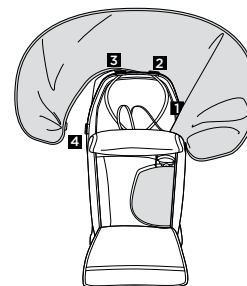

3 Chiudere lo scomparto del compressore e attaccare i ganci.

4 Ripiegare l'airbag (vedere sezione VIII.) Attaccare la maniglia di innescò (vedere sezione IX.)

CONSERVAZIONE, PULIZIA E DURATA DI VITA

CONSERVAZIONE

Conservare il SISTEMA SCOTT ALPRIDE E1 AIRBAG in un ambiente asciutto e fresco. SCOTT Sports SA non sarà responsabile per danni e perdite dovute ad una conservazione indebita.

PULIZIA

Per pulire lo zaino usare solo acqua (e non detersivi!). Assicurarsi che sia asciutto tutto il prodotto prima di riutilizzarlo (per evitare l'eventuale rischio di congelamento). In caso di sistema di gonfiaggio sporco, deve essere adeguatamente pulito con un panno morbido e umido in microfibra.

SCOTT Sports SA non sarà responsabile per danni e perdite dovute ad una pulizia non adeguata.

SMALTIMENTO

Smaltire il prodotto nei rifiuti domestici. Non smantellare la meccanica né incinerare il prodotto. In caso contrario si potrà incorrere in potenziali pericoli.

Apparecchio elettrico:

- Mai smaltire apparecchiature elettriche nei rifiuti domestici.
- Portare l'apparecchiatura elettrica presso gli appositi impianti di riciclo.
- Contattare l'autorità locale per lo smaltimento dei rifiuti per ulteriori dettagli.

Pile AA/LR6 1.5 V:

- Mai smaltire pile nei rifiuti domestici.
- Potrebbero contenere metalli pesanti tossici e sono soggette alle normative sui rifiuti pericolosi.
- I simboli chimici dei metalli pesanti sono: Cd = cadmio, Hg = mercurio, Pb = piombo.
- Smaltire le pile solo quando sono completamente scariche.
- Prima di smaltire l'apparecchiatura è necessario innanzitutto rimuovere le sue pile.
- Portare le pile presso gli appositi impianti di riciclo.
- Contattare l'autorità locale per lo smaltimento dei rifiuti per ulteriori dettagli.

DURATA DI VITA

Il prodotto ha una durata di vita limitata e deve essere sostituito in caso di segni di usura meccanica. Si raccomanda di verificare regolarmente l'ingranaggio e di sostituirlo almeno ogni cinque anni dopo il primo uso. L'usura meccanica oppure un uso improprio possono compromettere il funzionamento. In caso di danni, smaltire il prodotto. Il SISTEMA SCOTT ALPRIDE E1 AIRBAG SYSTEM è pensato per supportare 50 gonfiaggi.

XII. TRASPORTO E VIAGGIO

Il SISTEMA di AIRBAG SCOTT ALPRIDE E1 è compatibile solo con due pile AA. Il SISTEMA di AIRBAG SCOTT ALPRIDE E1 non contiene batterie Li-Ion / Li-Po, nessuna cartuccia di gas sotto pressione e nessun innescò pirotecnico.

Il SISTEMA di AIRBAG SCOTT ALPRIDE E1 non è soggetto a restrizioni per i viaggi e non è classificato come merce pericolosa ai sensi delle Norme sulle merci pericolose.

Anche se non vi è alcuna restrizione per i viaggi con il SISTEMA di AIRBAG SCOTT ALPRIDE E1, per evitare incomprensioni con gli agenti della sicurezza aeroportuale, raccomandiamo di informare preventivamente la compagnia aerea che si è in procinto di viaggiare con un airbag antivalanga elettrico SENZA batteria. Il SISTEMA di AIRBAG SCOTT ALPRIDE E1 ha un sistema di valvola di scarico della pressione.

XIII. RICERCA E RIPARAZIONE DEI PROBLEMI

MALFUNZIONAMENTO	RICERCA E RIPARAZIONE DEI PROBLEMI
L'airbag non si gonfia quando tiro l'innescò?	1- L'E1 è acceso? → Controllare il LED 2- I super condensatori sono caricati abbastanza (LED arancione o verde)? 3- Il risultato del test automatico è positivo? → Controllare il LED
Il test automatico non funziona?	1 super condensatori non sono abbastanza carichi per avviare il motore? → Attendere il LED arancione o verde

Il test automatico dice KO → check LED	La copertura del compressore non era chiusa bene e qualche materiale sta bloccando la puleggia del compressore e ne impedisce il funzionamento.
L'airbag non si gonfia interamente	I seguenti motivi potrebbero essere la causa del malfunzionamento: 1- l'airbag è arrotolato invece di essere ripiegato appropriatamente 2- c'è una cinghia o qualcosa che copre e blocca la cerniera 3- Il pomello di sgonfiaggio è bloccato in posizione di sgonfiaggio e impedisce il corretto funzionamento della valvola di non ritorno
Il sistema non si carica con le pile AA?	Assicurarsi di usare pile alcaline o al litio nuove e di qualità in formato AA/LR6. Non usare pile AA allo zinco carbone o batterie al NiCd o NiMH (ricaricabili).

IV. INFORMAZIONI AGGIUNTIVE

DESCRIZIONE DEI PRODOTTI

Tipo: Zaini SISTEMA SCOTT ALPRIDE AIRBAG E1
USB 5V DC 2A / 2 X AA / LR6 1.5 V
Temperatura di esercizio: -30°C / +40°C
Controller conforme IP65
Brevetto n. EP3202462

SPECIFICHE

Peso del kit completo E1 SuperCap (senza pile) 1.280g +/- 10g
Volume totale del kit completo airbag nello zaino: 2,3 litri
Micro-USB: 5V - 2A DC
Pile: 2x AA/R6/UM3 1,5V alcaline o al litio
Certificazione: CE secondo gli standard EN16716 stabiliti da TÜV Süd GmbH
Modello: Alpride E1

CENTRO ASSISTENZA

Consultare il nostro sito web www.scott-sports.com per rintracciare l'assistenza clienti del SISTEMA SCOTT ALPRIDE E1 AIRBAG nei vari paesi.

XV. VENDITE & OMOLOGAZIONE





VENDITE

Il responsabile per lo sviluppo e la commercializzazione nel mondo e nella EU è:
SCOTT Sports SA, Route du Crochet 11, CH-1762 Givisiez.
Distribuzione USA: SCOTT USA Inc., 2733 E. Parleys Way, Suite #204, Salt Lake City, UT, 84109, USA.
Distribuzione altri paesi: SSG (Europe) Distribution Center SA, P.E.D. Zone C1, Rue du Kiell 60, 6790 Aubange, Belgium.
Tutte le informazioni relative agli importatori sono disponibili all'indirizzo www.scott-sports.com/company/distributors

OMOLOGAZIONE

Tutte le dichiarazioni di conformità sono disponibili all'indirizzo www.scott-sports.com/conformity
Testato da TÜV Süd Product Service GmbH, Daimlerstr. 11, 85748 Garching bei München, Germania. Prüfstellennummer 0123.
Certificato in base a: EN16716:2017
Gli zaini antivalanga SCOTT Alpride sono conformi alle disposizioni e ai requisiti di sicurezza della normativa europea EN16716:2017 per Attrezzature da alpinismo - Sistemi airbag antivalanga - Requisiti di sicurezza e metodi di prova.
Tutti gli zaini omologati sono contrassegnati con sigilli corrispondenti che indicano il superamento dei test ufficiali. Questi sigilli sono in vista e non devono essere rimossi.

Le etichette riportano quanto segue

SCOTT BACKCOUNTRY PATROL AP30	Nome del modello del prodotto.
	Attenzione! L'utente finale deve leggere attentamente le istruzioni prima di usare il prodotto (DPI).
 XXXX-XX / XXXXXX	Data di fabbricazione: Anno-Mese/Numero seriale individuale.
	Il marchio CE assicura la conformità con i requisiti essenziali del Regolamento (UE) 2016/425.
	Marchio di conformità euro-asiatica.
	Icona indicante l'attività sportiva specifica: sci e snowboard.
EN16716:2017	Riferimento per i Dispositivi di Protezione Individuale che è conforme alla norma tecnica europea armonizzata utilizzata per la progettazione e la certificazione CE.

WWW.SCOTT-SPORTS.COM

©SCOTT SPORTS SA 2018. Tutti i diritti riservati Rev. 02 del 05.2018. Questo manuale contiene informazioni relative al prodotto in diverse lingue ma, in caso di contenzioso, farà fede quanto riportato nel manuale in lingua inglese.

SCOTT

SCOTT ALPRIDE E1 AIRBAG SYSTEM

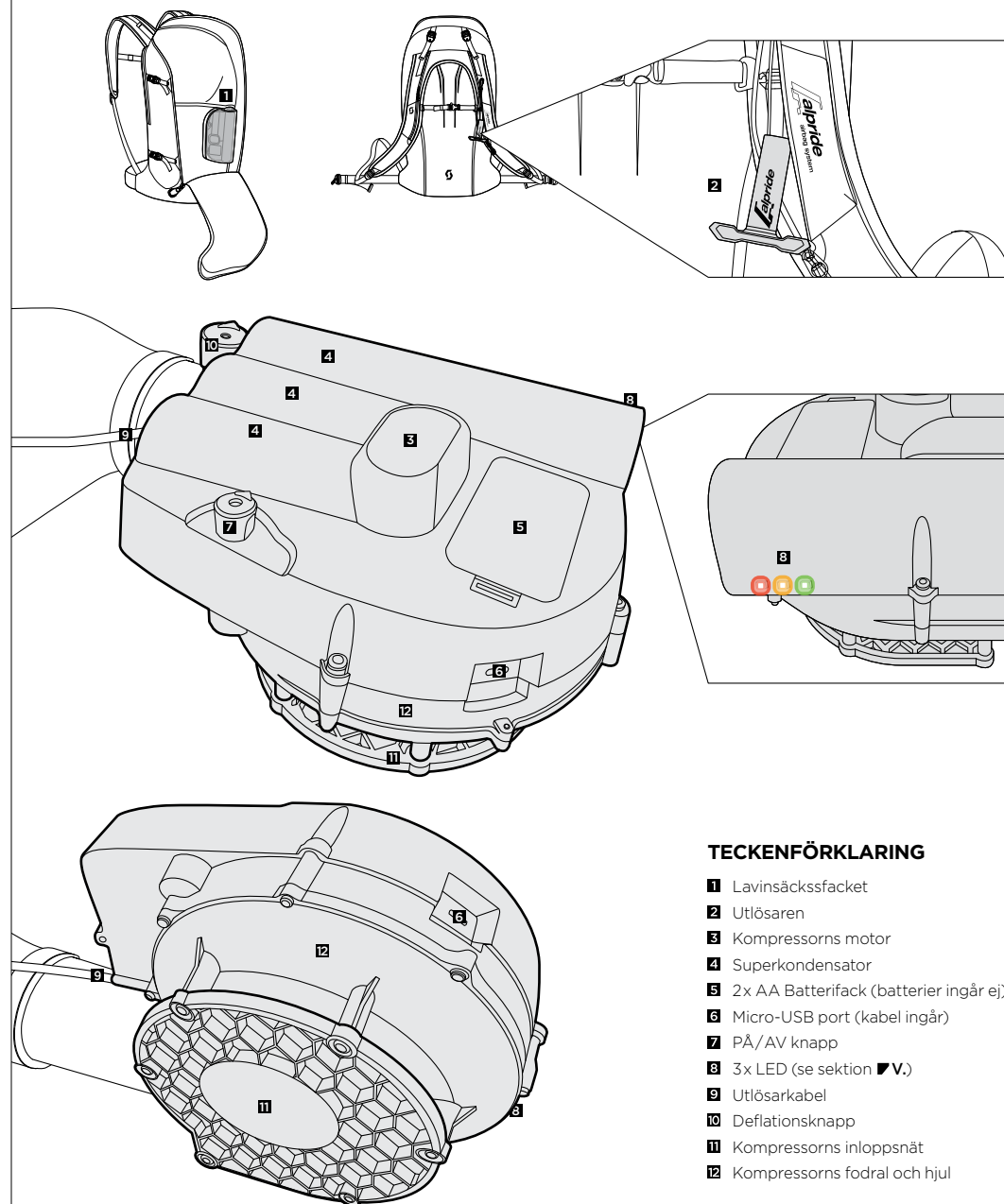

TECKENFÖRKLARING

- 1 Lavinsäckssfacket
- 2 Utlösaren
- 3 Kompressorns motor
- 4 Superkondensator
- 5 2x AA Batterifack (batterier ingår ej)
- 6 Micro-USB port (kabel ingår)
- 7 PÅ/AV knapp
- 8 3x LED (se sektion IV.V.)
- 9 Utlösarkabel
- 10 Deflationsknapp
- 11 Kompressorns inlopps nät
- 12 Kompressorns fodral och hjul

► I. INLEDNING

Grattis till ditt köp av SCOTT ALPRIDE E1 AIRBAG SYSTEM.

Denna handbok ger dig information om funktionen och användningen av SCOTT ALPRIDE E1 AIRBAG SYSTEM. Den vänder sig till alla snösportsentusiaster som gillar att åka utanför pisterna.

Läs noggrant igenom denna handbok innan du använder enheten. Var extra uppmärksam på varningsmeddelanden och följ strikt den information som finns i bruksanvisningen. Vi föreslår att du förvarar denna bruksanvisning på lämplig plats för att du vid behov lätt ska komma åt den.

SCOTT ALPRIDE E1 AIRBAG SYSTEM är en nödutrustning som under vissa förhållanden kan förhindra att du begravs fullständigt i snön om den aktiveras. Den kan inte förhindra en lavin. En dödlig risk kvarstår även om användaren inte begravs i snön. Alla lavinen är livshotande oavsett vilken utrustning man har. SCOTT ALPRIDE E1 AIRBAG SYSTEM ska därför inte uppmuntra dig till att ta större risker.

I händelse av en lavin måste användaren dra i triggern för att aktivera uppblåsningen; på detta sätt pumpas luftkudden på 150 liter upp på 3 sekunder. SCOTT ALPRIDE E1 AIRBAG SYSTEM-konceptet baseras på den fysiska principen av omvänd segregation. Detta är ett fenomen där de små partiklarna sjunker nedåt och de stora partiklarna flyter upp till ytan, när du har en partikelmassa som rör sig enhetligt. Den uppumpade luftkudden ökar användarens volym och förstärker effekten av omvänd segregation. Lavinryggsäcken hjälper till att förhindra att man begravs helt i snön. Luftkuddens form skyddar användarens rygg och huvud. Den rundande formen ger dessutom optimal flyteffektivitet på lavinen och luftkuddens ljusa färg hjälper till att snabbt lokalisera den.

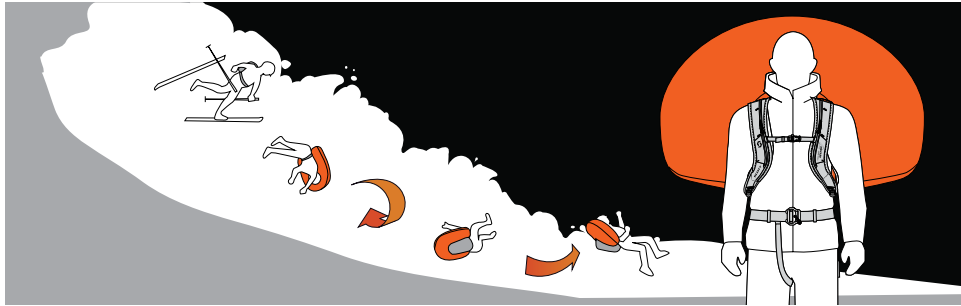

SCOTT ALPRIDE E1 AIRBAG SYSTEM är certifierat av TÜV Süd (Daimlerstr. 11, 85748 Garching bei München, Germany.) för att möta kraven av Förordning EU 2016/425.

► II. VARNING OCH LÄMPLIG ANVÄNDNING

- All säkerhetsutrustning har sina gränser. Läs noga igenom och följ alla instruktioner.
- Den avsedda och rimliga förutsebara användningen av denna ryggsäck är enbart för: skidåkning, snowboard, snöskor. DET KAN INTE ANVÄNDAS I VATTEN.
- Sätt inte systemet i vatten.
- SCOTT ALPRIDE E1 AIRBAG SYSTEM kan inte förhindra att en lavin uppstår.
- Lavinen är livshotande oavsett vilken utrustning man använder.
- Användare får inte ta större risker på grund av att de använder SCOTT ALPRIDE E1 AIRBAG SYSTEM.
- Användning av SCOTTs lavinryggsäck är ingen garanti för att du inte kommer att begravas helt i snön.
- SCOTT ALPRIDE E1 AIRBAG SYSTEM kräver försiktig hantering och korrekt inspektion varje gång den ska användas.
- Var uppmärksam så att inte luftkudden, uppblåsningssystemet eller tygskyddet rivs sönder eller skadas när det packas. Se också till så att luftkudden går att öppna utan problem.
- Vik luftkudden enligt anvisningarna. Felaktig vikning förhindrar att luftkudden öppnas vilket kan leda till felfunktion och skada ryggsäcken.
- SCOTT SPORTS SA kan inte hållas ansvarigt för skador som orsakats av en lavin där SCOTT ALPRIDE E1 AIRBAG SYSTEM används.
- Fara undviks bäst genom att undvika farliga situationer.
- Håll barn borta från SCOTT ALPRIDE E1 AIRBAG SYSTEM.
- Var försiktig så att inte personer i din omgivning skadas när du testar aktiveringen av luftkudden.
- Du bör förvara utlösningshandtaget i axelremmen med nedsatt stängt för att undvika att oönskad eller oavsiktlig aktivering sker i miljöer där andra människor kan skadas av en sådan aktivering, speciellt i stolslift, korglift, i närheten av eller i helikopter, buss, tåg, bil osv.
- SCOTT ALPRIDE E1 AIRBAG SYSTEM ersätter inte den vanliga räddningsutrustningen vid lavin: sändare, skyfflar och sonder bör alltid tas med när du åker utanför pisten.
- SCOTT ALPRIDE E1 AIRBAG SYSTEM måste alltid vara ren. Luftkuddens funktion kan inte garanteras när ett uppblåsningssystem som är trasigt används.
- Använd inte SCOTT ALPRIDE E1 med obehöriga bärsystem (ryggsäck, väst, etc.).
- Alpride E1 Airbag-systemet är PÅ eller AV, den har ingen inverkan på transceivers. När den blåser upp kan det stora transceivern. Lavin transceivers är mycket känsliga för elektriska och magnetiska influenser. För att minska störningar, bär transceiver på framsidan av din kropp för att öka avståndet mellan Alpride E1-kompressorn och transceiver.
- Denna apparat kan användas av barn i åldrarna 8 år och äldre och av personer med nedsatt fysisk, sensorisk eller mental förmåga eller brist på erfarenhet och kunskap om de har fått tillsyn eller instruktioner om användningen av apparaten på ett säkert sätt och förstår farorna som är inblandade.
- Barn ska inte leka med apparaten
- Rengöring och underhåll ska inte göras av barn utan tillsyn.

► III. LEVERANS

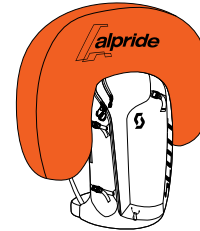

1. SCOTT ALPRIDE E1 AIRBAG SYSTEM
(Ryggsäck med luftkudde, uppblåsningseenhet och utlösningshandtag)

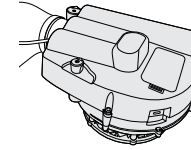

2. KOMPRESSOR

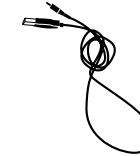

3. MICRO-USB KABEL



4. BRUKSANVISNING

► IV. ALPRIDE E1 SUPERKONDENSATOR SUPERKONDENSATOR

E1 Avalanche Airbag System är den första lavin airbagen som inte använder litiumjon eller litiumpolymerbatterier för att ge energi till kompressorns elmotor. E1-systemet använder sin Superkondensator för att lagra energi i form av ett elektrostatiskt fält. Till skillnad från traditionella batterier behöver man inte skapa en kemisk reaktion för att generera energi, vilket gör att E1-systemet kan ge energi snabbare. E1s Superkondensator erbjuder flera fördelar jämfört med batterier. För det första är de inte känsliga för temperaturförändringar, vilket ger samma prestanda vid -30 grader C och +50 grader C. Detta sparar vikt eftersom, till skillnad från batterier så finns det inte något behov av att öka Superkondensatorn för att garantera enastående prestanda vid låga temperaturer. Medan batterier tenderar att slitas ut efter upprepade laddningar är Superkondensatorn starkare. De garanteras för 500.000 laddningscykler med en nästan oändlig livslängd, klart överlägsen 3- till 5-årig livslängd för det genomsnittliga batteriet.

Dessutom betraktas Superkondensatorn som passiva elektroniska element, så som exempelvis kameror, så det finns inga restriktioner för resor, frakt eller lagring. Detta är en stor fördel gentemot traditionella batterier och kompressorer med gaspatron.

RADIALKOMPRESSORN

E1-systemet använder en radialkompressor, som liknar turbokompressorer som finns i bilar. Denna konstruktion möjliggör höghastighetsluftflöde och uppblåsningstryck likt lavinryggsäck med tryckluftspatron.

2x AA BATTERIER

E1s Superkondensatorns system använder två AA-batterier för två primära ändamål:

- 1- för att ladda Superkondensatorn
- 2- för att garantera att Superkondensatorn behåller sin fulla kraft, kompenserar för sin långsamma förlust av laddning och säkerställer flera månaders autonomi (se avsnittet om autonomi).

OBS: Endast alkaliska eller litium (AA-batterier) ska användas (för snabb laddning vid mycket låga temperaturer).

Använd helt nya Alkaline AA / LR6-batterier av högsta kvalitet.

Använd inte AA zinkkolbatterier och NiCd- eller NiMH-ackumulatörer (laddningsbara). Dessa är ofta inte tillräckligt starka för att ladda upp Superkondensatorn.

Beroende på AA-batteriet kan laddning och autonomi variera:

- Alkaliska batterier:
 - är kapabla till 1 laddning eller 3 månaders autonomi för normal användning (1,5 månad om det hela tiden är på).
 - det rekommenderas starkt att byta batterier efter 1 laddning av systemet.
- Litiumbatterier:
 - är kapabla till 3 laddningar eller 5 månaders autonomi för normal användning (3 månader om det hela tiden är på).
 - det rekommenderas starkt att byta batterier efter 3 laddningar av systemet.

MICRO-USB PORT

Micro-USB-porten (5V-2A) gör det möjligt att ladda Superkondensatorn med den medföljande USB/Micro-USB-kabeln. Laddning kan slutföras med en vanlig USB-laddare (ingår ej), som de som används för mobiltelefoner. Uppladdning av Superkondensatorn med mikro-USB-kabeln prioriterar överladdning via 2x AA-batterierna.

Superkondensatorn kan laddas med mikro USB-kabel även om AA-batterier saknas.

► V. PÅ/AV OCH AUTO-TEST

För att slå på E1-systemet, använd PÅ / AV-knappen. Denna säkerhetsbrytare förhindrar oönskad aktivering i väskan. Dra upp strömbrytaren, vrid den medurs och håll den intryckt i 2 sekunder.

Varje gång det slås på, gör E1-systemet ett autotest för att verifiera att motorn, Superkondensatorn och elektroniken fungerar som de ska.

⊕ Under detta autotest fullbordar motorn en första rotation vid låg hastighet och slår på den gröna lysdioden.

⊕ Om autotestet avslutas, roterar motorn en andra gång och den gröna / orange LED-lampan blinkar. → Systemet är klart för användning.

Om autotestet upptäcker ett fel, roterar motorn 4x och den röda lysdioden fortsätter lysa → Det finns ett problem i systemet och det är inte i drift.

Om systemet upptäcker ett fel och det laddas, fortsätter den röda lysdioden att lysa och den orange lampan blinkar snabbt.

För att stänga av systemet, dra vredet och vrid det medurs (samma procedur som för att slå PÅ). Motorn roterar 1x och den röda lysdioden slås på och av igen för att indikera att systemet har stängts av.

OBS: LED-blinkningshastigheten indikerar att systemet laddas antingen (2x per sekund) eller i standard PÅ-läge (1x var tredje sekund).

TERRÄNGANVÄNDNING OCH LED-STATUS

För att använda E1-systemet i terräng måste du:

1- Slå på E1-systemet (se avsnitt **IV**.)

2- Kontrollera att autotestet är okej (se avsnitt **IV**.)

Om den gröna lysdioden blinkar, fungerar systemet med minst sex timmars autonomi.

Om den orange lampan blinkar, fungerar systemet med mindre än sex timmars autonomi.

Om den röda lysdioden blinkar kan systemet inte garantera 100% inflation (men det kommer fortfarande att försöka blåsa upp airbagen så mycket som möjligt)

Om den röda lysdioden lyser är systemet defekt och ska inte användas.

OBS: LED-blinkningshastigheten indikerar att systemet laddas antingen (2x per sekund) eller i standard På-läge (1x var tredje sekund).

För att aktivera airbagen, dra hårt (mellan 5 till 10 kg) i utlösningshandtaget.

VI. LAVINKUDDENS UPPLÅSNING

Vid en lavin, dra hårt (mellan 5 till 10 kg) i utlösningshandtaget. Lavinkudden blåses upp på 3-4 sekunder. Kompressorn arbetar i sex sekunder och stoppar sedan.

Lavinkudden förblir upplåst i minst tre minuter och börjar sedan sakta att släppa ut luften.

När inflationen är slutförd, laddas Superkondensatorn automatiskt med de två AA-batterierna om de är installerade (se avsnitt **IV**.)

OBS: I enlighet med EN 16716-standarden "Certifiering av lavinrygsäckar" måste lavinkudden vara upplåst i minst tre minuter. En lavinrygsäck är inte en livväst; Därför är det normalt att det inte förblir upplåst vid fullt tryck i mer än tre minuter.

HANTERING UNDER LAVINOLYCKA

I händelse av en lavin, försök alltid att nå en säkerhetsplats eller fly från lavinens väg. Om du är på lavinen, försök ta bort skidor eller snowboard, eftersom de har en förankringseffekt i en lavin. När skredet verkar förlora fart, stäng din mun och håll armarna framför ansiktet för att skapa en livräddande luftficka. När lavinent har slutat röra sig och du kan röra dig själv, ta inte av lavinrygsäcken och hjälp andra. Ta bara bort den när du är säker på att det inte finns någon risk för en andra lavin.

VII. LADDNING OCH STATUS AV SYSTEMET

LADDA OM SUPERKONDENSATORN

Det finns två sätt att ladda Superkondensatorn:

1- Sätt i två AA-batterierna (ingår inte). Superkondensatorn laddas automatiskt när batterierna är på plats. Beroende på typ av batterier och temperatur tar laddningen 40-80 minuter.

2- Använd mikro-USB-porten och den vanliga mikro-USB-kabeln (medföljer). USB-porten kan anslutas till en standard-laddare (ingår ej), som de som används för mobiltelefoner, eller till en vanlig power bank. Beroende på typen av laddare eller power bank tar laddningen 20-40 minuter.

Laddningsstatusen indikeras genom att LED-lamporna blinkar snabbt (2x per sekund).

Laddningsnivån indikeras av LED-färgen.

Röd: låg laddning – laddningsnivån kan inte garantera full inflation av lavinkudden (men det kommer fortfarande att försöka blåsa upp krockkudden så mycket som möjligt)

Orange: medium laddning – laddningsnivån garanterar 100% inflation av lavinkudden men med mindre än sex timmars autonomi.

Grön: Laddningen är klar – LED:en blinkar långsamt (1x var tredje sekund).

OBS:

- Ladda först systemet med USB-porten före första användningen
- Laddning med USB-kabeln prioriterar batterierna. Om batterierna är på plats och kabeln är ansluten, kommer laddningen att utföras via kabeln utan att tömma batterierna.
- Laddning är också möjlig utan att batterierna använder USB-kabeln.
- Om systemet laddas i PÅ-läge blinkar lysdioderna inte, men laddningen fortsätter.
- Systemet laddas automatiskt. Om lavinkudden blåses upp, börjar systemet omedelbart att ladda upp via batterierna eller USB-porten.
- 2 x AA-batterier möjliggör 1-2 laddningscykler hos Superkondensatorn (beroende på batteriernas kvalitet och laddningstemperaturen).

WARNING: Lämna inte USB-kabeln ansluten när du använder E1-systemet i terrängen. Ta bort USB-kabeln efter att laddningen är klar.

SUMMERING AV LED-STATUS

	LED-STATUS	LED-STATUS	
	1 / 3s Grön lysdiod blinkar långsamt (1x per 3 sekunder) → E1-systemet är fulladdat >6h.	1 / 3s Grön lysdiod blinkar långsamt (1x per 3 sekunder) → E1-systemet är fulladdat >6h.	
	2 / s Orange LED blinkar snabbt → E1-systemet laddas och fungerar med mindre än sex timmars autonomi.	1 / 3s Orange LED blinkar långsamt → E1-systemet fungerar med mindre än sex timmars autonomi.	
	2 / s Röd lysdiod blinkar snabbt → E1-systemet laddas och är inte i drift; Laddningsnivån kan inte garantera full inflation av lavinkudden.	1 / 3s Röd lysdiod blinkar långsamt → E1-systemet är inte i drift; Laddningsnivån kan inte garantera full inflation av lavinkudden.	
	Den röda lysdioden lyser permanent och den orange lampan blinkar snabbt		Den röda lysdioden är permanent på
	+	→	→
	2 / s →	E1-systemet är defekt eftersom autotestet har upptäckt ett fel. systemet laddas men det är inte i drift.	E1-systemet är defekt eftersom autotestet har upptäckt ett funktionsfel. systemet är inte i drift.

E1-SYSTEMETS AUTONOMI

Systemets autonomi beror på AA-batteriernas kvalitet och energi och frekvensen och varaktigheten av användningen i PÅ eller AV-läget. Nedanstående tider förutsätter användning av alkaliska batterier av hög kvalitet:

- Cirka 2-3 månaders autonomi med två nya AA alkaliska batterier som inte inkluderar laddning av Superkondensatorn (nya batterier införs efter laddning av Superkondensatorn)
- Systemet kan användas utan extra AA-batterier. Vi rekommenderar dock att du alltid använder den med batterierna för att säkerställa utökad autonomi. Om den används utan batterier och lysdiodens status blinkar grönt, är autonomi minst 6 timmar.

VIII. SLÄPPA UR LUFTEN OCH ATT VIKA IHOP AIRBAGEN

Lavinkudden ska tömmas på luft med kuddens avtappningsknapp. Denna säkerhetsknapp är utformad för att förhindra att systemet av misstag aktiveras i rygsäcken. Tryck och vrid ratten moturs.

När vredet släppts återgår det automatiskt till sin ursprungliga position så att det inte kommer att lämnas i avluftat läge.

För viking av lavinkudden, se vikingssystemet.

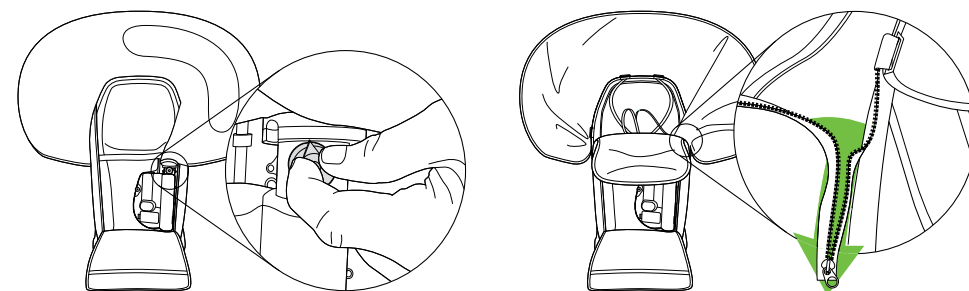

1 Ta ut luften genom att trycka och vrida deflationsknappen

2 Sätt dragkedjan på plats

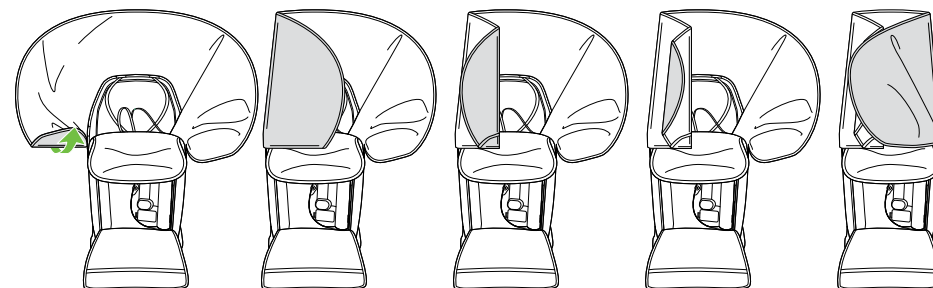

3

4

5

6

7

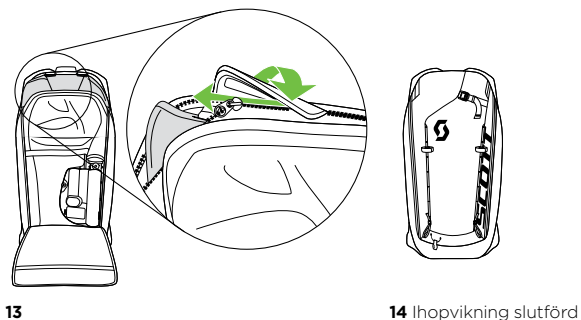
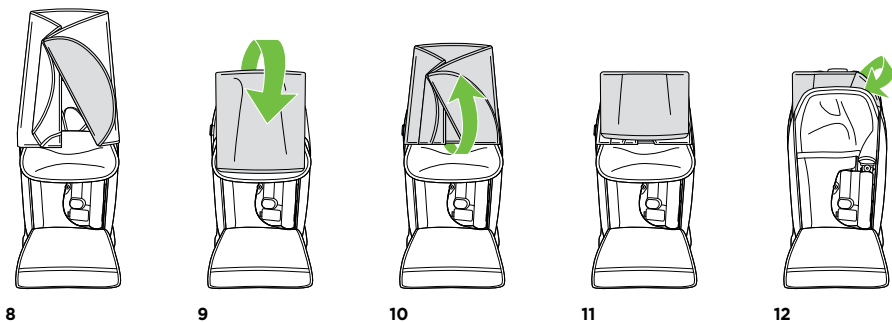

VIKTIG INFORMATION

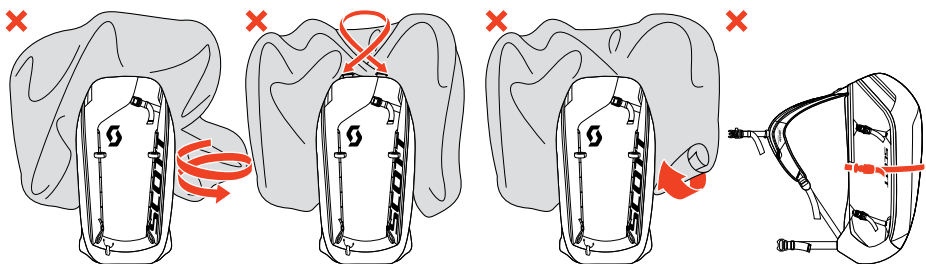

VARNING: DU FÅR INTE VRIDA LUFTKUDDEN, DU FÅR INTE KORSA HAKARNA, DU FÅR INTE RULLA LUFTKUDDEN, BLOCKERA INTE LUFTKUDDEN.

VARNING: Kompressorkammaren måste förbli stängd för att förhindra att föremål sugns in i kompressorn och blockerar inflationen av lavinkudden.

IX. KORREKT ANSLUTNING OCH INSTÄLLNING

Ta på dig ryggsäcken och justera axelremmarna så att de passar din kropp. Sätt alltid fast höftremmen, bröstremmen och benöglan och passa in dem efter kroppen. SCOTT ALPRIDE E1 AIRBAG SYSTEM kommer endast till användning om ryggsäcken sitter kvar på ryggen vid händelse av nödfall! Ryggsäckens största vikt ska vila på höfterna och inte på dina axlar.

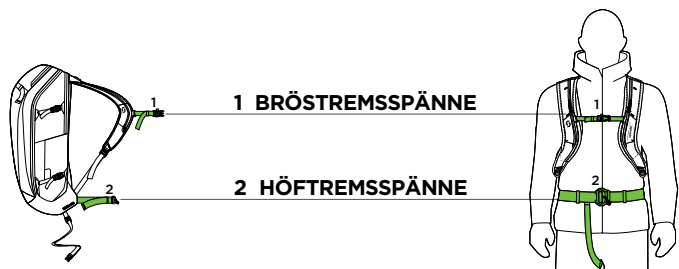

1 BRÖSTREMSSPÄNNE

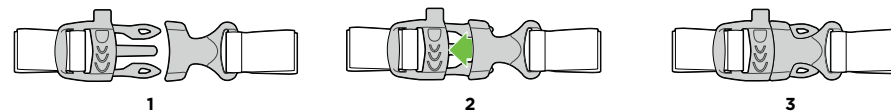

2 HÖFTREMSSPÄNNE

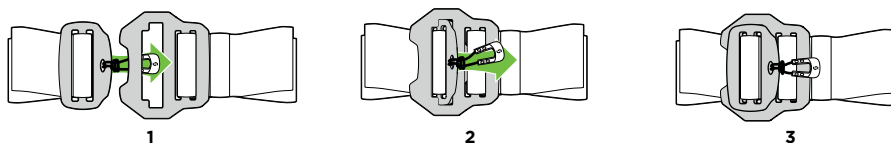

SCOTT Sports SA får inte hållas ansvarig för skador eller förlust på grund av felaktig inställning, felaktig passning eller felaktiga justeringar.

SÅ JUSTERAR DU TRIGGERHANDTAGET

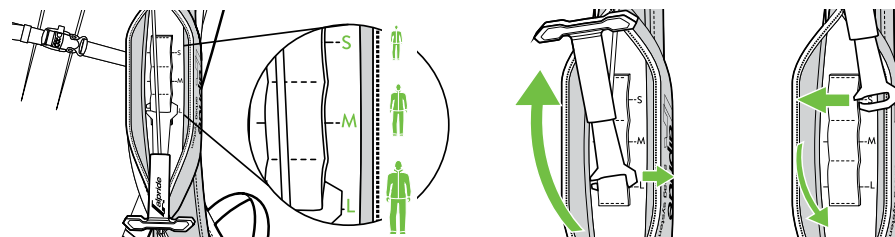

- 1 Justera triggerhandtagets placering på axelbandet. Det finns tre olika lägen (S/M/L). Triggerhandtaget ska helst vara i brösthöjd.
- 2 Vänd upp triggerhandtaget för att justera dess position.
- 3 Trä sedan triggerhandtaget ut från nätfickan för att sedan få det i önskad position.

X. ANVISNINGAR

REGELBUNDNA KONTROLLER

SCOTT ALPRIDE lavinryggsäck kräver inget underhåll men följande punkter måste observeras:

- 1- Lös ut luftkudden före varje användningssäsong eller minst en gång per år eller efter att ryggsäcken har blivit utsatt för fukt/våta. Kontrollera dess skick kondition, låt den torka och vik ihop den igen.
- 2- Packa endast ihop luftkudden när den är helt torr.
- 3- Kontrollera alla punkter som beskrivs i denna bruksanvisning och inspektera skicket på systemets säkerhetsremmar och spännen innan varje tur.

Testa att blåsa upp luftkudden så att du får en känsla för hur mycket kraft som krävs. Du kan då, i händelse av en verklig lavin, lösa ut den på ett rätt och intuitivt sätt.

XI. UNDERHÅLL

KONTROLL EFTER LAVIN

Varje gång SCOTT ALPRIDE E1 AIRBAG SYSTEM används kan det påverka materialet på ett negativt sätt. Skadan syns oftast inte med blotta ögat. Kontakta en behörig SCOTT-återförsäljare där du köpt SCOTT ALPRIDE E1 AIRBAG SYSTEM för ytterligare inspektion, när det använts i en lavin.

Du bör kontrollera följande punkter om det inte går att skicka in ditt SCOTT ALPRIDE E1 AIRBAG SYSTEM:

- Kontrollera luftkuddarna visuellt efter hål.
- Kontrollera luftkuddens spännremmar efter slitage.
- Kontrollera axel-, midje- och bröstremmar samt sömmar efter slitage.
- Kontrollera alla spännen (justeringsspännen på axel-, midje- och bröstremmar).
- Kontrollera spännen samt benremmar efter slitage och deformationer.

SÅ TAR DU BORT DET AVTAGBARA AIRBAGSYSTEMET

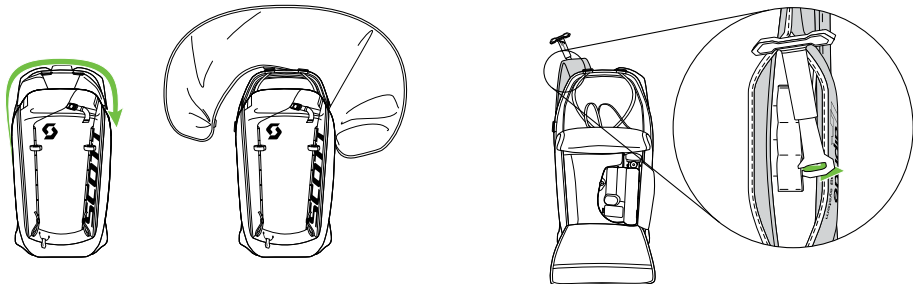

- 1 Stäng av systemet, öppna kuvertens dragkedja och lossa krokarna.
- 2 Öppna ryggsäcken, kompressorns lock och axelremsfickan. Lossa utlösningshandtaget.

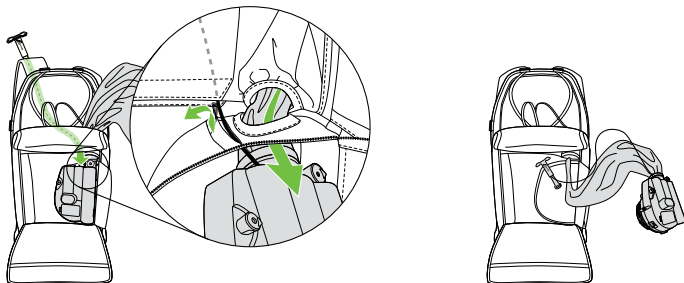

- 3 Skjut utlösningshandtaget och kabeln genom hålet. Öppna kardborrebandet.
- 4 Dra ut kompressorn och luftkudden.

SÅ INSTALLERAR DU DET AVTAGBARA AIRBAGSYSTEMET

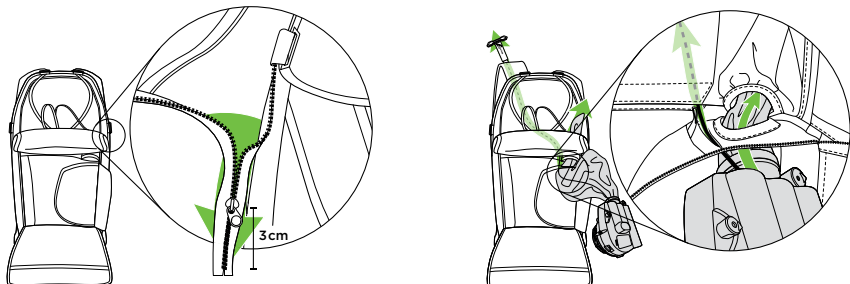

- 1 Öppna blixtlåset på väskan till ca 3cm till slutet.
- 2 Sätt utlösningshandtaget genom kardborrebandet och sätt det i axelremsfickan. Passera lavinkudden genom de två hälen till lavinkudden.

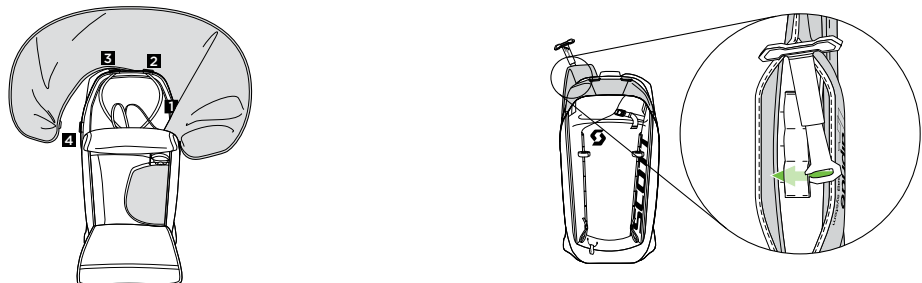

- 3 Stäng kompressorlockets lock och fäst krokarna.
- 4 Vik luftkudden (se avsnitt VIII.)
Fäst utlösningshandtaget (se avsnitt IX.)

FÖRVARING, RENGÖRING OCH SERVICELIVSLÄNGD

FÖRVARING

Förvara SCOTT ALPRIDE AIRBAG SYSTEM på en sval, torr plats. SCOTT Sports SA ska inte hållas ansvarig för skador och förlust som sker på grund av felaktig förvaring.

RENGÖRING

Använd endast vatten (inga rengöringsprodukter) för att rengöra ryggsäcken. Försäkra dig om att hela produkten är torr innan du använder den igen, för att undvika isbildning. Upp-blåsningssystemet måste rengöras ordentligt med en mjuk, fuktad mikrofiberduk om det är smutsigt.

SCOTT Sports SA ska inte hållas ansvarig för skador och förlust som sker på grund av felaktig rengöring.

KASSERING

Kassera produkten som vanligt hushållsavfall. Produkten får inte söndras mekaniskt eller förbrännas. Detta kan leda till möjlig fara.

Elektrisk apparat:

- Kassera aldrig elapparaten i hushållsavfallet.
- Lämna elektrisk utrustning på avsedda återvinningsanläggningar.
- Kontakta din lokala avfallshanteringsmyndighet för mer information.

AA/LR6 1,5 V Batterier:

- Kassera aldrig batterier i hushållsavfallet.
- De kan innehålla giftiga tungmetaller och lyder under bestämmelser för farligt avfall.
- De kemiska beteckningarna för tungmetallerna är: Cd = kadmium, Hg = kvicksilver, Pb = bly.
- Kassera endast batterier när de är helt urladdade.
- Innan du tar bort apparaten måste du först ta bort batterierna.
- Lämna batterierna på avsedda återvinningsanläggningar.
- Kontakta din lokala avfallshanteringsmyndighet för mer information.

SERVICELIVSLÄNGD

Denna produkt har en begränsad livslängd och ska ersättas vid tecken på mekaniskt slita-ge. Du bör regelbundet kontrollera din utrustning och ersätta den var femte år räknat från första användningstillfället. Funktionaliteten kan försämrats på grund av mekaniskt slitage eller felaktig användning. Kassera produkten om du upptäcker skador. SCOTT ALPRIDE E1 AIRBAG SYSTEM är utformad att tåla 50 uppblåsningar.

▼ XII. TRANSPORT & RESA

SCOTT ALPRIDE E1 AIRBAG SYSTEM använder endast 2 x AA-batterier. SCOTT ALPRIDE E1 AIRBAG SYSTEM har inget Li-Ion/Li-Po batteri, inga gaspatroner under tryck och ingen pyroteknisk utlösare.

SCOTT ALPRIDE E1 AIRBAG SYSTEM har inga restriktioner för resor och ska inte betraktas som farligt gods enligt farligt godsbestämmelserna.

Även om det inte finns några restriktioner för att resa med SCOTT ALPRIDE E1 AIRBAG SYSTEM, för att undvika missförstånd med flygplatsäkerhetsagenter, rekommenderar vi att du meddelar de flygbolag som du reser med en elektrisk lavin ryggsäck utan batterier. SCOTT ALPRIDE E1 AIRBAG SYSTEM har ett tryckavlastningsventilsystem.

▼ XIII. FELSÖKNING

FELFUNKTION	FELSÖKNING
Lavinryggsäcken blåses inte upp när du drar i avtryckaren?	1- Är E1 På? → Kontrollera LED 2- Är superkondensatorerna laddade tillräckligt (LED orange eller grön)? 3- Är autotest ok? → Kontrollera LED
Autotestet fungerar inte?	Superkondensatorerna är inte laddade tillräckligt för att köra motorn? → Vänta på orange eller grön LED
Autotestet är KO → Kolla LED	Kompressorlocket var inte väl stängt och något materialet blockerar kompressorns hjul och förhindrar att vända.
Luftkudden blåses inte upp helt:	Det kan finnas någon av följande orsaker till felet: 1- Om lavinkudden rullas i stället för att vikas ordentligt 2- Eftersom det finns en band eller något som täcker och håller fast dragkedjan 3- Avluftningsratten är blockerad i avluftande läge och förhindrar att backventilen stängs ordentligt
Systemet laddas inte från AA-batterierna?	Se till att du använder helt nya alkaliska eller alkaliska AA-batterier. Använd inte AA zinkkolbatterier och NiCd- eller NiMH-ackumulatörer (laddningsbara).

IV. YTTERLIGARE INFORMATION

PRODUKTBESKRIVNING

Typ: SCOTT ALPRIDE E1 AIRBAG SYSTEM-ryggsäckar
USB 5V DC 2A / 2 X AA / LR6 1.5 V
Driftstemperatur: -30°C / +40°C
IP65-kompatibel kontrollern
Patentnr.: EP3202462

SPECIFIKATIONER

Vikt för komplett E1 SuperCap kit (utan batterier): 1'280g +/- 10g
Total volym av den kompletta lavinkudden i ryggsäcken: 2,3 liter
Micro-USB: 5V - 2A DC
Batterier: 2x AA/R6/UM3 1,5 V Alkalisk eller Litium
Certifiering: CE enligt EN16716-standarder som fastställts av TÜV Süd GmBH
Modell: Alpride E1

SERVICECENTER

Servicecenter för SCOTT ALPRIDE E1 AIRBAG SYSTEM i olika länder finns på vår webbplats www.scott-sports.com.

XV. FÖRSÄLJNING & CERTIFIERING





FÖRSÄLJNING

Ansvaret för utveckling och kommersialisering i EU och i resten av världen är:
SCOTT Sports SA, Route du Crochet 11, CH-1762 Givisiez.
Distribution USA: SCOTT USA Inc., 2733 E. Parleys Way, Suite #204, Salt Lake City, UT, 84109, USA.
Distribution i övriga länder: SSG (Europa) Distribution Center SA, P.E.D Zone C1, Rue du Kiell 60, 6790 Aubange, Belgien.
All information om importörer finns tillgänglig på www.scott-sports.com/company/distributors

CERTIFIERING

All förklaring om överensstämmelse finns på www.scott-sports.com/conformity
Testad av TÜV Süd Product Service GmbH, Daimlerstr. 11, 85748 Garching bei München, Tyskland. Prüfstellenummer 0123.
Certifierad enligt: EN16716:2017
SCOTT Alpride lavinryggsäckar uppfyller bestämmelserna och säkerhetskraven i European Standard EN 16716: 2017 för bergsklättringsutrustning - Avalanche airbagsystem - Säkerhetskrav och testmetoder.
Alla homologerade ryggsäckar är märkta med motsvarande tätningar som indikerar att de har passerat de officiella testerna. Det är fästa där de är väl synliga och får inte tas bort.

På etiketterna står följande

SCOTT BACKCOUNTRY PATROL AP30	Produktens modellnamn.
	Varning! Användaren bör noga läsa instruktionerna innan han/hon använder produkten (PPE).
 XXXX-XX / XXXXXX	Tillverkningsdatum: År-Månad/Individuellt serienummer.
	CE-märkningen säkerställer att de grundläggande kraven i Förordning EU2016/425 överensstämmer.
	Eurasian Conformity Mark.
	Ikonen indikerar inom vilken sport som skyddsutrustningen är designad för: skidåkning och snowboard.
EN16716:2017	Avseende personlig skyddsutrustning som är i överensstämmelse med den europeiska harmoniserade tekniska standard som används i design och CE-certifiering.

WWW.SCOTT-SPORTS.COM

©SCOTT SPORTS SA 2018. Alla rättigheter reserverade. Rev. 02 utgiven 05.2018. Informationen i denna manual finns på flera språk, men endast den engelska versionen är tillämplig vid eventuell konflikt.

SCOTT

SCOTT ALPRIDE E1 AIRBAG SYSTEM

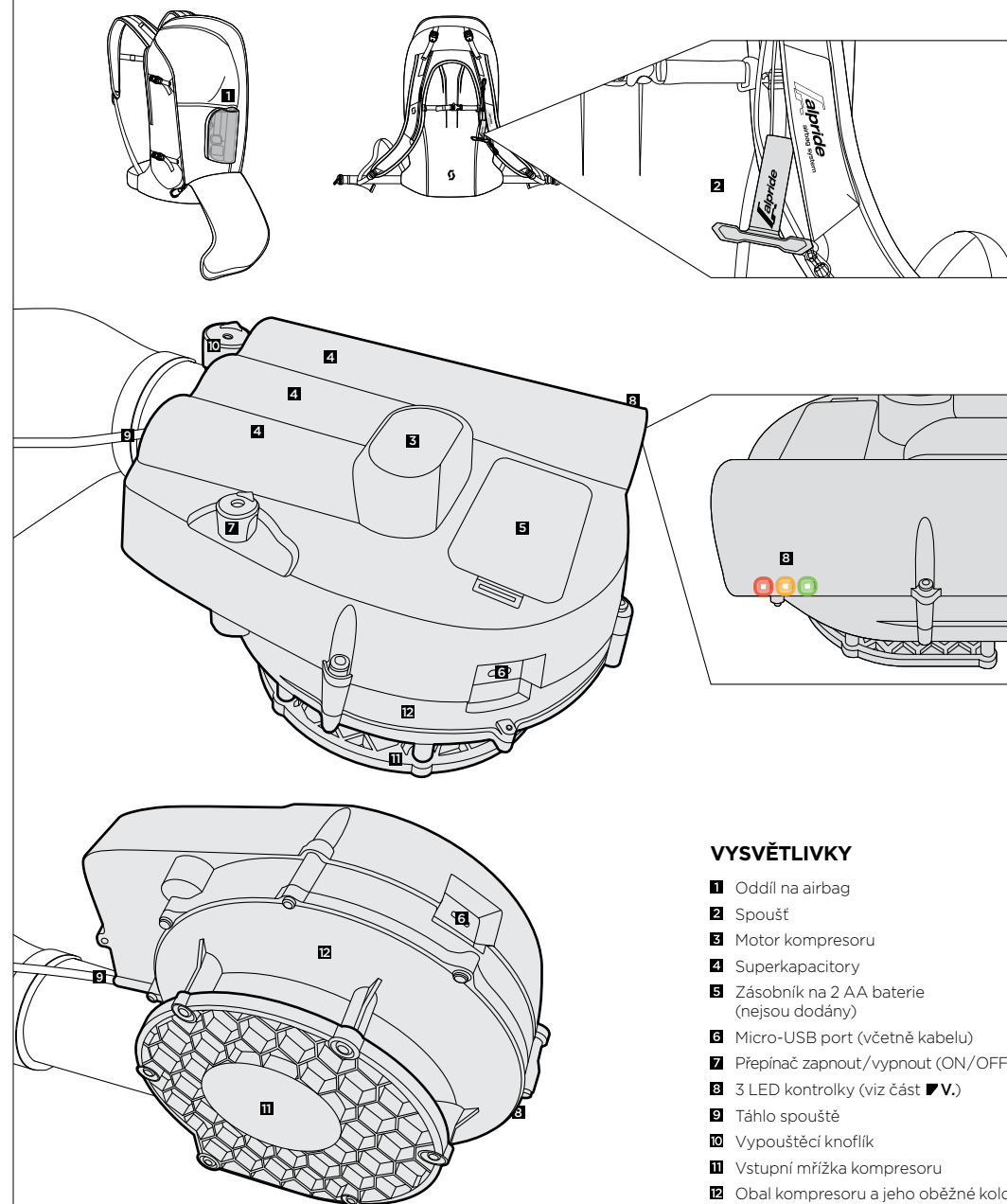

I. ÚVOD

Děkujeme, že jste si zakoupili od SCOTT ALPRIDE E1 AIRBAG SYTÉM.

Tato příručka vám poskytne informace o funkcích a použití SCOTT ALPRIDE E1 AIRBAG SYTÉM. Platí pro každého nadšence adrenalinových zimních sportů.

Před použitím airbagu si, prosím, tuto příručku pečlivě přečtete. Dávejte zvláštní pozor na upozornění a striktně se řiďte všemi informacemi v uživatelské příručce. Abyste si mohli v příručce rychle najít hledané informace, doporučujeme si ji uložit někde po ruce.

SCOTT ALPRIDE E1 AIRBAG SYTÉM je nouzové vybavení, které, když se spustí, může za jistých podmínek zabránit úplnému zasypání sněhovou masou. Nedokáže zabránit pádu lavi-ny. Prvky smrtelného nebezpečí tu stále jsou, i když uživatel není zcela zasypán. Každá la-vina představuje život ohrožující faktor, bez ohledu na jakékoli vybavení. Proto by SCOTT ALPRIDE E1 AIRBAG SYTÉM neměl sloužit k tomu, abyste se pouštěli do většího rizika.

V případě pádu laviny musí uživatel zatáhnout za spouštěcí madlo, aby aktivoval nafukování airbagu: do 3 sekund se spustí 150 litrový lavinový airbag. Koncept SCOTT ALPRIDE E1 AIRBAG SYTÉM je založen na fyzikálním principu inverzní segregace. To je jev, při kterém se v případě rovnoměrně se pohybující masy částic menší částice po-noří, zatímco větší zůstávají na povrchu. Aktivovaný airbag zvětší objem oběti a zněkolikrát násobí tak účinky inverzní segregace. Lavinový batoh pomáhá zabránit úplnému zasypání sněhem. Tvar batohu chrání záda a hlavu uživatele. Navíc kulatý tvar umožňuje optimální „plutí“ na lavině a díky zářivé barvě airbagu je snazší obět rychleji lokalizovat.

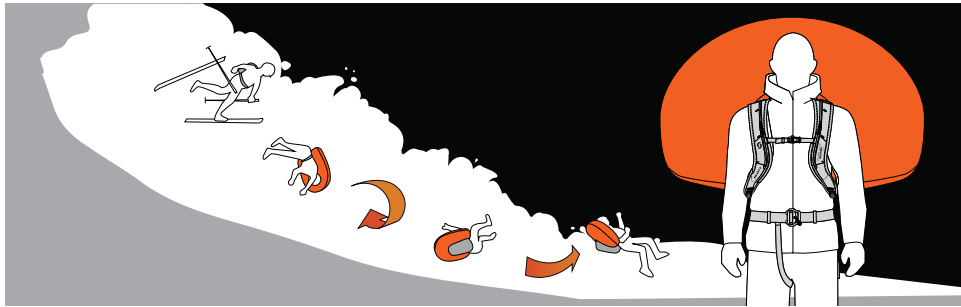

SYSTÉM AIRBAGU SCOTT ALPRIDE E1 je certifikován TÜV Süd (Daimlerstr. 11, 85748 Garching bei München, Německo.) tak, aby splňoval požadavky Předpisu EU2016/425.

II. UPOZORNĚNÍ A SPRÁVNÉ POUŽITÍ

- Šechna bezpečnostní opatření jsou ochranou pouze do určité míry. Pečlivě si přečtete návod a držte se daných instrukcí.
- Zamýšlené a přiměřené předvídatelné použití tohoto lavinového batohu je pouze při: lyžování, snowboardingu, chůzi na sněžnicích. NELZE POUŽÍVAT VE VODĚ.
- Neponořujte systém do vody.
- SCOTT ALPRIDE E1 AIRBAG SYTÉM nedokáže zabránit pádu laviny.
- Laviny jsou život ohrožující jevy, bez ohledu na to, jaké máte vybavení.
- Uživatelé se nesmí pouštět do většího rizika jen proto, že mají na sobě SCOTT ALPRIDE E1 AIRBAG SYTÉM.
- Použití lavinového batohu SCOTT nezaručuje, že vás sníh úplně nezasype.
- S SCOTT ALPRIDE E1 AIRBAG SYTÉM je třeba pečlivě zacházet a před každým použitím ho pořádně zkontrolovat.
- Při balení airbagů se ujistěte, že airbag, jeho nafukovací systém a textilní potah ne-může nic roztrhnout ani poškodit. Ujistěte se také, že se airbag může volně otevřít.
- Složte airbag podle návodu. Nesprávné složení brání airbagu v otevření, což může vést k jeho nesprávnému fungování a poškození batohu.
- Společnost SCOTT SPORTS SA neodpovídá za úrazy způsobené lavinou, při které byl použit SCOTT ALPRIDE E1 AIRBAG SYTÉM.
- Nebezpečí se vyhnete jen tím, že se budete vyhýbat nebezpečným situacím.
- SCOTT ALPRIDE E1 AIRBAG SYTÉM Uchovávejte mimo dosah dětí.
- Při trénování spouštění airbagu, dávejte pozor, abyste neohrožovali ostatní.
- Abyste zabránili nechtěnému nebo bezděčnému spuštění airbagu, při kterém by mohlo dojít k úrazu osob stojících kolem, doporučujeme uložit si spouštěcí táhlo do ramenního popruhu s krytým zipem, zvláště na vlecích, na lanovkách, ve vrtulníku nebo v jeho okolí, v autobuse, ve vlaku, v autě atd.
- SCOTT ALPRIDE E1 AIRBAG SYTÉM nenahrazuje běžné záchranné lavinové vybave-ní: na trasy mimo sjezdovky je třeba si vždy brát s sebou vysílačky, lopaty a sondy.
- SCOTT ALPRIDE E1 AIRBAG SYTÉM musí vždy zůstat čistý. Pokud se nafukovací systém znečistí, nezaručujeme jeho správné fungování.
- Nepoužívejte SCOTT ALPRIDE E1 v neautorizovaných nosných systémech (batozích, vestách apod.).
- Zapnutý ani vypnutý systém airbagu Alpride E1 nemá žádný vliv na lavinové vyhledávací (pípáky). Vyhledávač by mohl být rušen pouze při nafukování airbagu. Lavinové vyhledávací jsou velmi citlivé na elektrické a magnetické vlivy. Vyhledávač noste na přední části těla, aby byla vzdálenost mezi ním a kompresorem airbagu Alpride E1 větší a rušivé vlivy menší.

- Toto zařízení mohou používat děti od 8 let výše i osoby se sníženými tělesnými, smyslovými nebo duševními schopnostmi či nedostatkem zkušeností a znalostí za předpokladu, že byly náležitě vedeny nebo poučeny o bezpečném použití zařízení a pochopily rizika s tím spojená.
- Zařízení není určeno dětem na hrani.
- Děti bez dohledu by neměly provádět čištění ani údržbu zařízení.

III. DODANÉ BALENÍ

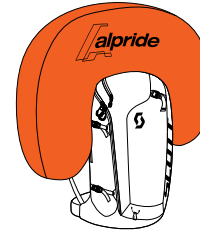

1. SCOTT ALPRIDE E1 AIRBAG SYSTEM (Batoh s airbagem, nafukovacím zařízením a spouštěcím táhlem)

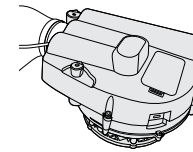

2. KOMPRESOR



3. MICRO-USB KABEL



4. UŽIVATELSKÁ PŘÍRUČKA

IV. ALPRIDE E1 SUPERCAP

SUPERKAPACITORY

Systém airbagu E1 je prvním lavinovým airbagem, který k napájení elektrického motoru kompresoru nepoužívá lithiové baterie ani baterie s polymerem lithia.

K uchování energie ve formě elektrostatického pole používá systém E1 superkapacity. Na rozdíl od klasických baterií zde odpadá nutnost chemické reakce k výrobě energie, což systému E1 umožňuje rychlejší spuštění.

Superkapacity mají nad bateriemi několik výhod. Předně jsou odolné vůči změnám teplot. Jsou stejně výkonné při -30C i +50C. Proto může být i hmotnost nižší, protože superkapacity není potřeba zesilovat, aby byl zajištěn vynikající výkon i při nízkých teplotách.

Zatímco baterie mají po opakovaném nabíjení sklon k opotřebení, superkapacity jsou stále silné. Je garantován cyklus 500.000 nabití s téměř nekonečnou životností, což je zjevně lepší v porovnání se 3-5letou životností běžné baterie používané v jiných systémech.

Navíc jsou superkapacity považovány za pasivní elektronické prvky, jako např. kamery, takže se k nim nevztahují žádná omezení při cestování, přepravě či uskladnění. To je hlavní výhodou nad systémy s běžnými bateriemi a náplněmi se stlačeným plynem.

RADIÁLNÍ KOMPRESOR

Systém E1 používá radiální kompresor, podobný turbo kompresoru v autech. Tato konstrukce umožňuje vysokorychlostní průtok vzduchu a vyvinout tlak při nafukování rovnající se tlaku v náplních se stlačeným vzduchem v jiných lavinových airbagích.

2x AA BATERIE

Systém E1 SuperCap používá dvě AA baterie ke dvěma základním účelům:

- 1- dobíjejí superkapacity
- 2- zaručují superkapacitorům plný výkon, pomalu se vybíjejí a zajišťují několik měsíců tzv. autonomie (pohotovostní doby, viz příslušná část o autonomii).

POZNÁMKA: Měly by se používat pouze alkalické nebo lithiové AA baterie z důvodu rychlého nabíjení superkapacitorů i při velmi nízkých teplotách.

Používejte jen zcela nové kvalitní alkalické baterie AA / LR6.

Nepoužívejte AA baterie zinek-karbon ani NiCd nebo NiMH akumulátory (dobíjitelné). Často nejsou natolik silné, aby superkapacity nabýly dostatečně.

V závislosti na technologii AA baterií se nabíjení a doba pohotovostního režimu mohou lišit:

- Alkalické baterie:
 - jsou schopné jednoho nabití superkapacitorů, NEBO 3 měsíců v pohotovostním režimu při běžném použití (1,5 měsíce, pokud je systém neustále zapnutý)
 - důrazně doporučujeme vyměnit baterie po 1 nabití systému.
- Lithiové baterie:
 - jsou schopné tří nabití superkapacitorů, NEBO 5 měsíců v pohotovostním režimu při běžném použití (3 měsíce, pokud je systém neustále zapnutý)
 - důrazně doporučujeme vyměnit baterie po 3 nabití systému.

MICRO-USB PORT

Micro-USB port (5V – 2A) umožňuje nabít superkapacitory pomocí přiloženého USB/micro-USB kabelu. Nabíjení může být provedeno pomocí standardní USB nabíječky (není součástí), jaká se používá k nabíjení mobilních telefonů. Nabíjení superkapacitorů micro-USB kabelem je nadřazeno nabíjení prostřednictvím dvou AA baterií.

Superkapacitory se mohou nabíjet micro-USB kabelem i bez vložených AA baterií.

V. ZAPNOUT/VYPNOUT (ON/OFF) A AUTO-TEST

Zapněte systém E1 vypínačem ON/OFF. Tento bezpečnostní vypínač předchází nechtěné aktivaci systému uvnitř batohu. Vytáhněte vypínač, otočte ve směru hodinových ručiček a podržte po dobu 2 sekund.

Při každém zapnutí spouští systém E1 automatický test, aby ověřil, že motor, superkapacitory a elektronika fungují správně.

➕ Během tohoto auto-testu provede motor první otáčku při nízké rychlosti a rozsvítí se zelená LED kontrolka.

➕ Pokud je automatický test úspěšně dokončen, motor provede druhou otáčku a zelená/oranžová kontrolka bliká. → Systém je připraven k použití.

➖ Pokud automatický systém zjistí závadu, dojde ke 4 otáčkám motoru a zůstane svítit červená kontrolka → V systému se vyskytl problém a není provozu schopný.

⚠ Pokud systém zjistí závadu a nabíjí, zůstane červená kontrolka rozsvícená a oranžová začne rychle blikat.

K vypnutí systému vytáhněte vypínač a otočte ve směru hodinových ručiček (stejný postup jako při zapnutí). Motor provede 1 otáčku a červená kontrolka se rozsvítí a zhasne, čímž signalizuje vypnutí systému.

POZNÁMKA: Rychlost blikání kontrolky znamená, že systém se buď nabíjí (2x za sekundu) nebo je zapnutý, ve standardním režimu ON (1x každé 3 sekundy).

POUŽITÍ V TERÉNU A STAVY KONTROLEK

Abyste mohli používat systém E1 v terénu, musíte:

1- zapnout systém E1 (viz část V.)

2- ověřit, že automatický test proběhl v pořádku (viz část V.)

➕ Jestliže bliká zelená kontrolka, je systém provozu schopný s minimální pohotovostní dobou 6 hodin

➕ Pokud bliká oranžová kontrolka, je systém provozu schopný s méně než 6 hodinami pohotovostního režimu

➖ Když bliká červená kontrolka, nemůže systém zaručit 100% nafouknutí (ale bude se pokoušet nafouknout airbag co nejvíce)

➖ Jestliže červená kontrolka zůstane rozsvícená, systém je vadný a neměl by být používán.

POZNÁMKA: Rychlost blikání kontrolky znamená, že systém se buď nabíjí (2x za sekundu) nebo je ve standardním režimu ON (1x každé 3 sekundy).

K aktivaci nafukování airbagu zatáhněte silně (mezi 5 - 10kg) za spouštěcí madlo.

VI. NAFOUKNUTÍ AIRBAGU

V případě pádu laviny, zatáhněte silně (mezi 5 - 10kg) za spouštěcí madlo. Airbag se nafoukne za 3-4 sekundy. Kompresor bude v provozu 6 sekund a pak se vypne.

Airbag bude nafouknutý minimálně 3 minuty a potom se začne pomalu vyfukovat.

Jakmile je nafukování dokončeno, superkapacitory se automaticky dobíjí prostřednictvím dvou AA baterií, pokud jsou vloženy (viz část IV.)

POZNÁMKA: V souladu s normou EN16716 „Certifikace lavinových batohů“ musí zůstat airbag nafouknutý minimálně tři minuty. Lavinový airbag není záchranná vesta, proto je běžné, že nezůstane nafouknutý při plném tlaku déle než tři minuty.

MANIPULACE PŘI PÁDU LAVINY

V případě pádu laviny se vždy snažte uniknout na bezpečné místo nebo alespoň z trasy laviny. Pokud jste ale na její trase, pokuste se sundat lyže nebo snowboard, jelikož ty v lavině fungují jako kotva. Jakmile lavina začne ztrácet na síle, zavřete ústa a zakryjte si rukama obličej, čímž si vytvoříte záchrannou vzduchovou kapsu. Až se lavina zastaví a vy se budete moci vytáhnout ven, nesundávejte si airbag a pomozte ostatním. Airbag si sundejte, až si budete zcela jisti, že nehrozí riziko pádu další laviny.

VII. ÚROVEŇ NABÍTÍ A STAV SYSTÉMU

NABÍJENÍ SUPERKAPACITORŮ

K dispozici jsou dva způsoby, jak superkapacitory nabít:

1- vložte dvě AA baterie (nejsou součástí dodávky). 2- superkapacitory se automaticky dobíjí, jakmile jsou baterie vloženy na místo. Podle typu baterií a teploty okolí trvá nabíjení superkapacitorů 40-80 minut.

2- Použijte Micro-USB port a standardní micro-USB kabel (příložen). USB port může být připojený k běžné nabíječce (není součástí dodávky) k nabíjení mobilních telefonů nebo ke standardní power bance. V závislosti na typu nabíječky nebo power banky trvá nabíjení 20-40 minut.

Proces nabíjení je signalizován rychlým blikáním kontrolky (2x za sekundu).

Úroveň nabití indikuje příslušná barva kontrolky.

➖ Červená: nízká úroveň nabití - tento stav nemůže zaručit plné nafouknutí airbagu (ale pokusí se nafouknout airbag co nejvíce)

➕ Oranžová: střední úroveň nabití - stav zaručuje 100% nafouknutí airbagu s pohotovostní dobou 6 hodin.



➕ Zelená: nabíjení dokončeno - kontrolka bliká pomalu (1x za 3 sekundy).

POZNÁMKA:

- Před prvním použitím nabijte systém pomocí USB portu.
- Nabíjení pomocí USB kabelu je nadřazeno nabíjení bateriemi. Pokud jsou baterie vloženy v zásobníku a kabel je připojen, nabíjení se provede přednostně pomocí kabelu, aniž by došlo vyčerpání baterií.
- Pomocí kabelu lze superkapacitory nabít, i když baterie vloženy nejsou.
- Pokud systém nabíjí v režimu OFF, kontrolky blikat nebudou, ale nabíjení bude pokračovat.
- Systém se znovu nabíjí automaticky. Jakmile se airbag nafoukne, systém se začne okamžitě znovu nabíjet bateriemi nebo přes USB port.
- 2 AA baterie umožní 1-2 nabíjecí cykly superkapacitorů (podle kvality použitých baterií a teploty při nabíjení).

DUPOZORNĚNÍ: Nenechávejte USB kabel připojený, používáte-li systém E1 v terénu. Jakmile se nabíjení ukončí, USB kabel odejměte.

PŘEHLED STAVŮ KONTROLEK

	
1 ➕ / 3s Zelená bliká pomalu (1x 3 sekundy) → Systém E1 je plně nabitý >6h.	1 ➕ / 3s Zelená bliká pomalu (1x 3 sekundy) → Systém E1 je plně nabitý >6h.
2 ➕ / s Oranžová bliká rychle → Systém E1 nabíjí a je provozu schopný s méně než 6h pohotovostní doby.	1 ➕ / 3s Oranžová bliká pomalu → Systém E1 je provozu schopný s méně než 6h pohotovostní doby.
2 ➕ / s Červená bliká rychle → Systém E1 nabíjí a není provozu schopný; úroveň nabití nemůže zaručit plné nafouknutí airbagu.	1 ➕ / 3s Červená bliká pomalu → Systém E1 není provozu schopný; úroveň nabití nemůže zaručit plné nafouknutí airbagu.
➖ + 2 ➕ / s Červená nepřetržitě svítí a oranžová rychle bliká → ⚠ Systém E1 je vadný, protože automatický test zjistil závadu. Systém nabíjí, ale není provozu schopný.	➖ Červená nepřetržitě svítí → ⚠ Systém E1 je vadný, protože automatický test zjistil závadu. Systém není provozu schopný.

POHOTOVOSTNÍ DOBA SYSTÉMU E1

Pohotovostní doba systému závisí na kvalitě a energii baterií AA, frekvenci a době používání v režimu ON nebo OFF. Časy uvedené níže předpokládají použití vysoce kvalitních alkalických baterií:

- Přibližně 2-3 měsíce se 2 novými AA bateriemi, bez nabití superkapacitorů (nové baterie vloženy po nabití superkapacitorů)
- Systém může být používán bez dalších AA baterií. Nicméně důrazně doporučujeme jeho použití vždy s bateriemi z důvodu prodloužení doby pohotovosti. Pokud jej budete používat bez baterií a kontrolka bliká zeleně, pohotovostní doba je minimálně 6 hodin.

VIII. JAK VYFOUKNOUT A ZNOVU SLOŽIT AIRBAG

Airbag by se měl vyfukovat pomocí vypouštěcího knoflíku airbagu. Vypouštěcí knoflík airbagu je uzpůsoben tak, aby nemohlo dojít k jeho neúmyslné aktivaci v batohu. Stiskněte a otočte knoflík proti směru hodinových ručiček.

Jakmile je knoflík uvolněn, automaticky se vrátí do své výchozí polohy a nezůstane v poloze pro vyfukování.

Airbag poskládejte podle obrázku.

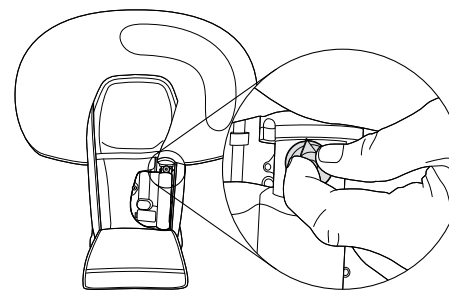

1 Airbag vyfouknete stisknutím a otočením vypouštěcího knoflíku

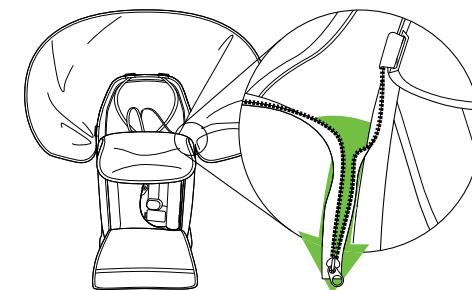

2 Vraťte jezdec na začátek zipu

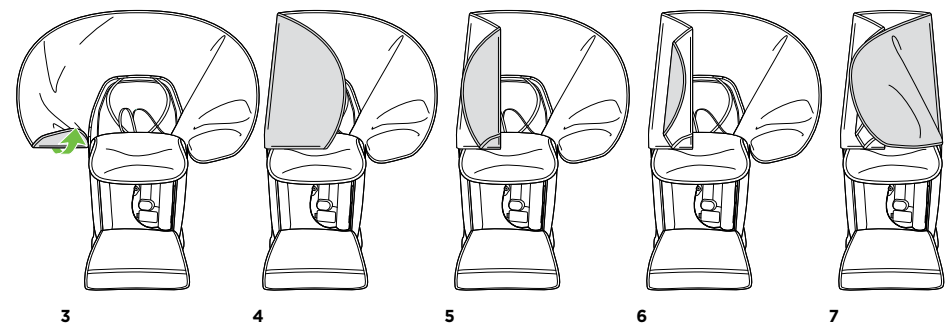

3

4

5

6

7

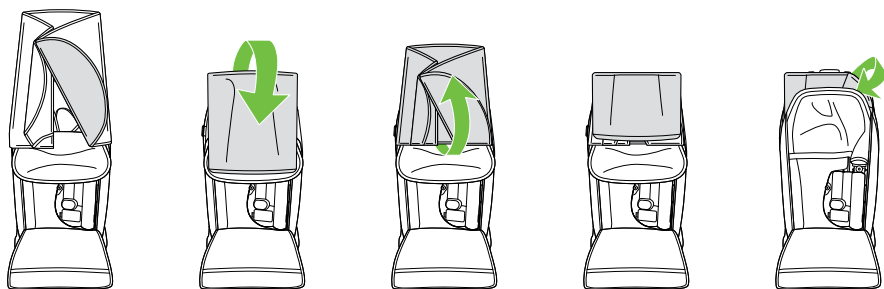

8

9

10

11

12

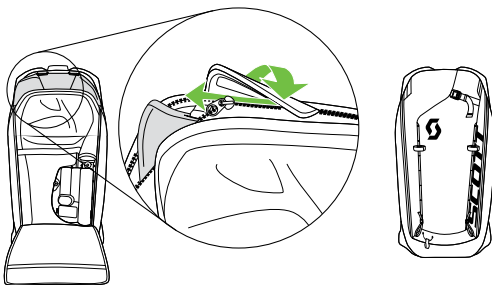

13

14 Složení dokončeno

DŮLEŽITÉ UPOZORNĚNÍ

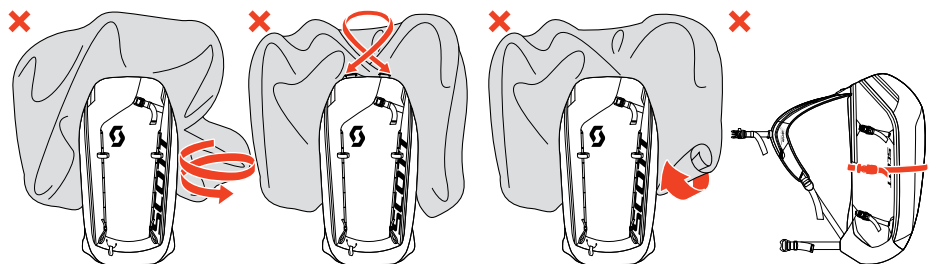

UPOZORNĚNÍ: V ŽÁDNÉM PŘÍPADĚ AIRBAG NEKRŮŽTE, V ŽÁDNÉM PŘÍPADĚ NEKŘÍŽTE HÁČKY, V ŽÁDNÉM PŘÍPADĚ NESMOTÁVEJTE AIRBAG, V ŽÁDNÉM PŘÍPADĚ AIRBAGEN VAK BLOK

UPOZORNĚNÍ: Oddíl s kompresorem musí zůstat zavřený, aby nedocházelo k nasátí předmětů do kompresoru, čímž by se znemožnilo nafouknutí airbagu.

IX. SPRÁVNÉ PŘIPEVNĚNÍ A NASTAVENÍ

Batož si nasadíte a upravíte si ramenní popruhy podle svých tělesných proporcí. Vždy zapínejte bederní popruh, prsní popruh a smýčku mezi stehny a nastavte si je podle svých tělesných proporcí. SCOTT ALPRIDE E1 AIRBAG SYSTÉM vám poslouží jediné tehdy, pokud vám v případě krizové situace zůstane na zádech batoh! Většina váhy batohu by měla spočívat na bedrech, nikoli na ramenou.

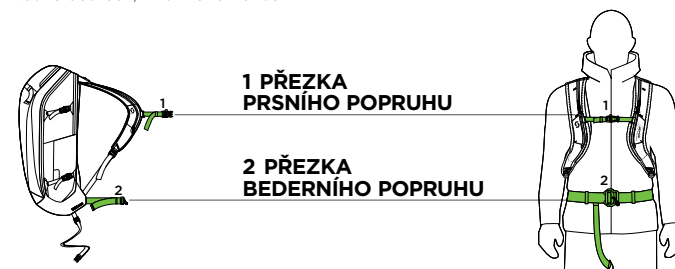

1 PŘEZKA PRSNÍHO POPRUHU

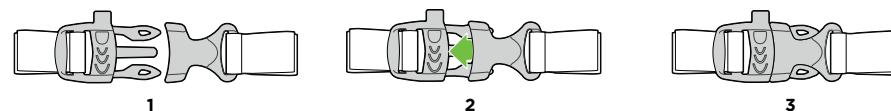

1

2

3

2 PŘEZKA BEDERNÍHO POPRUHU

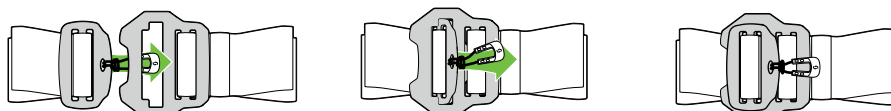

1

2

3

SCOTT Sports SA neodpovídá za škody a ztráty způsobené nesprávným nastavením, nesprávným přizpůsobením nebo nesprávnými úpravami.

JAK SPRÁVNĚ NASTAVIT SPOUŠTĚCÍ MADLO

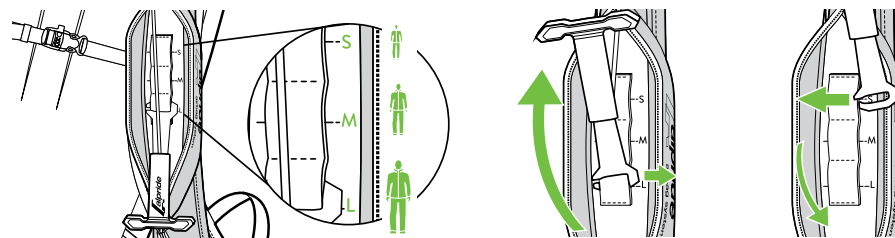

- 1 Nastavte spouštěcí madlo v ramenním popruhu do správné polohy v závislosti na vaší výšce. K dispozici jsou tři polohy (S/M/L). Spouštěcí madlo by mělo být ideálně ve výšce prsou.
- 2 Pro změnu polohy madla jej otočte směrem nahoru.
- 3 Vysuňte háček spouštěcího madla z oka a nasuňte do jiného, které odpovídá požadované výšce.

X. POKYNY

PRAVIDELNÉ KONTROLY

Lavinový batoh SCOTT ALPRIDE sice nevyžaduje žádnou zvláštní údržbu, ale je třeba do-držovat tyto pokyny:

- 1- Vyzkoušejte airbag na začátku nové sezóny nebo minimálně jednou za rok nebo poté, co byl batoh vystaven vlhku/vlhkému počasí. Zkontrolujte jeho stav, nechte ho vyschnout a zase ho znovu složte.
- 2- Airbag sbalte teprve, až bude úplně suchý.
- 3- Před každou cestou si zkontrolujte všechny pokyny popsané v uživatelské příručce a stav bezpečnostních popruhů a přezek.

Nacvičte si aktivaci airbagu tak, abyste získali cit pro sílu, kterou musíte vynaložit. V případě skutečné laviny pak budete umět aktivovat airbag správně a intuitivně.

XI. ÚDRŽBA

KONTROLA PO PÁDU LAVINY

Každé použití SCOTT ALPRIDE E1 AIRBAG systém může mít negativní dopad na materiál. Často není vada ani pouhým okem viditelná. Po aktivaci v lavině se obraťte na autorizovaného prodejce firmy SCOTT, kde jste si airbag zakoupili, a předejte mu SCOTT ALPRIDE AIRBAG SYTÉM E1 ke kontrole.

Pokud nemůžete SCOTT ALPRIDE E1 AIRBAG SYTÉM odeslat prodejci, doporučujeme zkontrolovat tyto body:

- Zkontrolujte airbagy pohledem, zda nejsou děravé.
- Zkontrolujte, zda popruhy na upevnění airbagu nejsou natržené.
- Zkontrolujte ramenní popruhy, prsní popruh a bederní popruh a všechny švy, zda nejsou natržené.
- Zkontrolujte všechny přezky (dotahovací přezky na ramenních popruzích, bederní popruh a prsní popruh).
- Zkontrolujte přezky i popruhy, zda nejsou natržené nebo deformované.

JAK ODEJMOUT AIRBAG

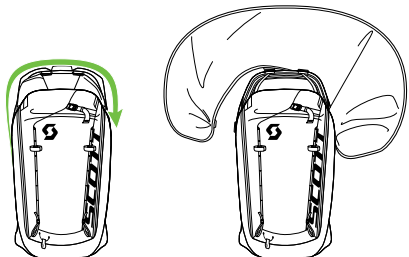

- 1 Vypněte systém, rozeptejte zip airbagu a vyhákněte kovové spony z oček.

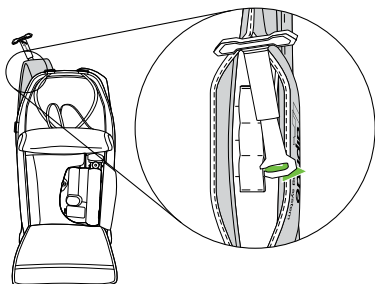

- 2 Otevřete batoh, kryt kompresoru a kapsu v ramenním popruhu. Odepněte spouštěcí madlo. Odepněte spouštěcí madlo.

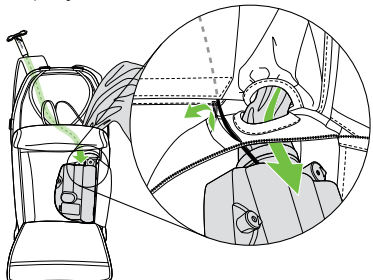

- 3 Protlačte spouštěcí madlo a kabel otvorem. Rozeptejte oddíl na suchý zip.

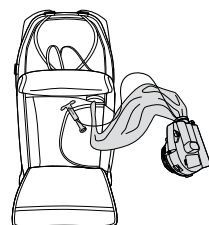

- 4 Kompresor a airbag vytáhněte ven.

JAK NAINSTALOVAT AIRBAG

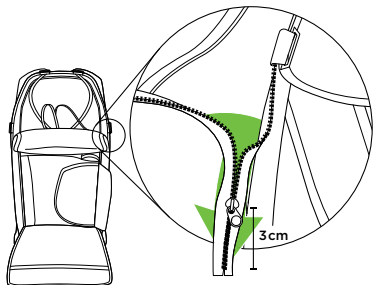

- 1 Zip na oddílu na airbag rozeptejte až na 3cm od konce.

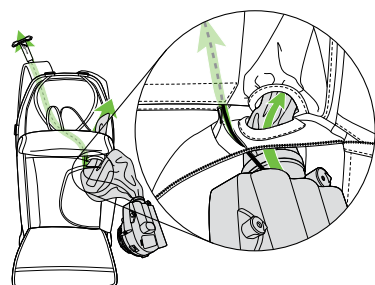

- 2 Protáhněte spouštěcí madlo skrz díl na suchý zip a vsuňte do kapsy na ramenním popruhu. Protáhněte airbag dvěma otvory do oddílu na airbag.

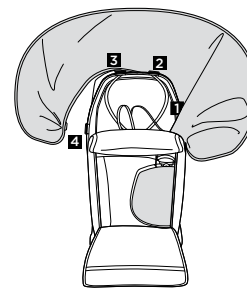

- 3 Zavřete příhrádku na kompresor a uchyťte spony do oček.

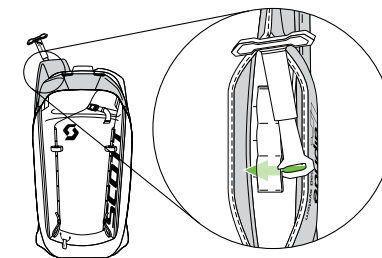

- 4 Složte airbag (viz část VIII.) Upevněte spouštěcí madlo (viz část IX.)

ULOŽENÍ, ČIŠTĚNÍ A ŽIVOTNOST ULOŽENÍ

Uložte AIRBAG ALPRIDE na chladné, suché místo. SCOTT Sports SA neodpovídá za škody ani ztráty způsobené nesprávným uložením.

ČIŠTĚNÍ

Na vyprání batohu použijte pouze vodu (žádné čisticí prostředky!). Abyste zabránili zamrznutí, před použitím zkontrolujte, zda je celý výrobek suchý. V případě, že je nafukovací zařízení špinavé, musí se celé pořádně vyčistit vlhkou měkkou utěrkou z mikrovlákna.

SCOTT Sports SA neodpovídá za škody ani ztráty způsobené nesprávným vyčištěním.

LIKVIDACE

Výrobek zlikvidujte vyhozením do domácího odpadu. Neničte jej mechanicky ani jej nepalte. Mohlo by to vést k potenciálnímu nebezpečí.

Elektrické zařízení:

- Nikdy nelikvidujte elektrické zařízení s běžným domovním odpadem.
- Elektrické zařízení odevzdejte na příslušném recyklačním místě.
- Podrobnosti zjistíte u místního orgánu veřejné správy v oblasti odpadového hospodářství (např. obecní úřad).

Baterie AA/LR6 1.5 V:

- Nikdy nelikvidujte baterie s běžným domovním odpadem.
- Mohou obsahovat toxické těžké kovy a podléhají předpisům o nebezpečných odpadech.
- Chemické značky těžkých kovů: Cd = kadmium, Hg = rtuť, Pb = olovo.
- Baterie likvidujte pouze v případě, že jsou zcela vybité.
- Před tím, než elektrozařízení zlikvidujete, nejprve vyjměte baterie.
- Baterie odevzdejte na příslušném recyklačním místě.
- Podrobnosti zjistíte u místního orgánu veřejné správy v oblasti odpadového hospodářství (např. obecní úřad).

ŽIVOTNOST

Výrobek má omezenou životnost a v případě, že vykazuje známky mechanického opotřebení, by měl být vyměněn. Doporučujeme vám pravidelně kontrolovat své vybavení a mini-málně každých pět let od prvního použití jej měnit. Mechanické opotřebení nebo nesprávné používání by mohlo mít negativní vliv na správné funkce výrobku. Všimnete-li si jakéhokoli poškození, výrobek vyhoďte. SYSTÉM AIRBAGU SCOTT ALPRIDE E1 zvládne 50 nafouknutí.

XII. DOPRAVA A CESTOVÁNÍ

SYSTÉM AIRBAGU SCOTT ALPRIDE E1 používá pouze 2 AA baterie. SYSTÉM AIRBAGU SCOTT ALPRIDE E1 neobsahuje baterii Li-Ion/Li-Po, tlakové plynové cartridge (náplně) ani pyrotechnickou spoušť.

Pro SYSTÉM AIRBAGU SCOTT ALPRIDE E1 neplatí žádná omezení při přepravě a neměl by být považován za nebezpečné zboží ve smyslu nařízení o nebezpečném zboží.

I přesto, že pro SYSTÉMEM AIRBAGU SCOTT ALPRIDE E1 nejsou žádná cestovní omezení, je dobré předcházet možným nedorozuměním se členy letištní bezpečnostní služby - doporučujeme proto předem ohlásit aerolinkám, se kterými polétíte, že budete cestovat s elektrickým lavinovým batohem BEZ baterie. SYSTÉM AIRBAGU SCOTT ALPRIDE E1 má tlakový pojistný ventil.

➤ XIII. ŘEŠENÍ PROBLÉMŮ

ŠPATNÉ FUNGOVÁNÍ	ODSTRAŇOVÁNÍ ZÁVAD
Když zatáhnu za spouštěcí madlo, airbag se nenafoukne.	1- Je systém E1 zapnutý? → Zkontrolujte kontrolku 2- Jsou superkapacitory dostatečně nabitě (kontrolka oranžová nebo zelená)? 3- Je auto-test v pořádku? → Zkontrolujte kontrolku
Nefunguje auto-test.	Jsou superkapacitory dostatečně nabitě, aby mohly spustit motor? → Vyčkejte na oranžovou nebo zelenou kontrolku
Auto-test nefunguje → prověřte kontrolku	Kryt kompresoru nebyl dobře uzavřen, materiál blokuje kolo kompresoru, a to se nemůže otáčet.
Airbag se úplně nedofoukl.	Tato závada může být způsobena některou z těchto příčin: 1- Airbag je srolovan a nikoliv správně poskládan 2- Zip je zakryt nebo mu něco brání ve funkci (např. popruh) 3- Vypouštěcí knoflík je zablokovan v poloze pro vypouštění a zabraňuje správnému zavření zpětného ventilu
Systém nenabíjí z AA baterií:	Ujistěte se, že používáte zcela nové alkalické nebo lithiové AA/LR6 baterie špičkové kvality. Nepoužívejte AA baterie zinek-karbon ani NiCd nebo NiMH akumulátory (dobíjitelné).

➤ XIV. DALŠÍ INFORMACE

POPIS VÝROBKU

Typ: Batohy s AIRBAGEM ALPRIDE E1 FIRMY SCOTT
USB 5V DC 2A / 2 X AA / LR6 1,5 V
Provozní teplota: -30°C / +40°C
Stupeň krytí IP65
Patent č.: EP3202462

SPECIFIKACE

Hmotnost kompletní sady superkapacitorů E1 (bez baterií): 1.280g +/- 10g
Celkový objem kompletní airbagové sady v batohu: 2,3l
Micro-USB: 5V - 2A DC
Baterie: 2 alkalické nebo lithiové AA/R6/UM3 1,5 V
Certifikace: CE podle normy EN16716 stanovené společností TÜV Süd GmBH
Model: Alpride E1

SERVISNÍ STŘEDISKO

Zákaznická servisní střediska pro AIRBAGY ALPRIDE E1 FIRMY SCOTT pro různé země jsou uvedena na našich webových stránkách www.scott-sports.com.

➤ XV. PRODEJ & HOMOLOGACE



PRODEJ



Za vývoj a komerční distribuci v EU a celosvětově odpovídá:
SCOTT Sports SA, Route du Crochet 11, CH-1762 Givisiez.
Distribuce USA: SCOTT USA Inc., 2733 E. Parleys Way, Suite #204, Salt Lake City, UT, 84109, USA.
Distribuce dalších zemí: SSG (Evropa) Distribuční centrum SA, PED zóna C1, Rue du Kiell 60, 6790 Aubange, Belgie.
Veškeré informace související s dovozcem jsou dostupné na www.scott-sports.com/company/distributors

HOMOLOGACE

Všechna prohlášení o shodě jsou dostupná na www.scott-sports.com/conformity
Testováno TÜV Süd Product Service GmbH, Daimlerstr. 11, 85748 Garching bei München, Německo. Prüfstellenummer 0123.
Certifikováno v souladu s: EN16716:2017
Lavinové batohy SCOTT Alpride vyhovují ustanovením a bezpečnostním požadavkům normy EN16716:2017 Horolezecká výstroj - Lavinové airbagové systémy - Bezpečnostní požadavky a zkušební metody.
Všechny schválené batohy jsou označeny příslušnými štítky na důkaz toho, že prošly oficiálními zkouškami. Jsou přípevně-ny viditelně a nesmí se odejmout.

Štítky obsahují následující informace

SCOTT BACKCOUNTRY PATROL AP30	Název modelu výrobku.
	Varování! Konečný spotřebitel by si měl pozorně přečíst návod k použití před užitím výrobku (PPE).
 XXXX-XX / XXXXXX	Datum výroby: Rok-Měsíc/ Individuální sériové číslo.

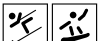
	Označení CE zajišťuje shodu se základními požadavky dle Předpisu EU2016/425.
	Značka Euroasijské shody.
	Znak označuje určitý sport, ve kterém by chránič měl být používán: lyžování a snowboarding.
EN16716:2017	Odvolení na osobní ochranné vybavení, které je ve shodě s evropskou technickou normou, která byla použita v návrhu a CE homologaci.

WWW.SCOTT-SPORTS.COM

©SCOTT SPORTS SA 2018. Všechna práva vyhrazena. Rev. 02 ze dne 05.2018. Informace obsažená v tomto návodu k obsluze je v různých jazycích, ale pouze anglická verze bude relevantní v případě konfliktu.

SCOTT ALPRIDE E1 AIRBAG SYSTEM

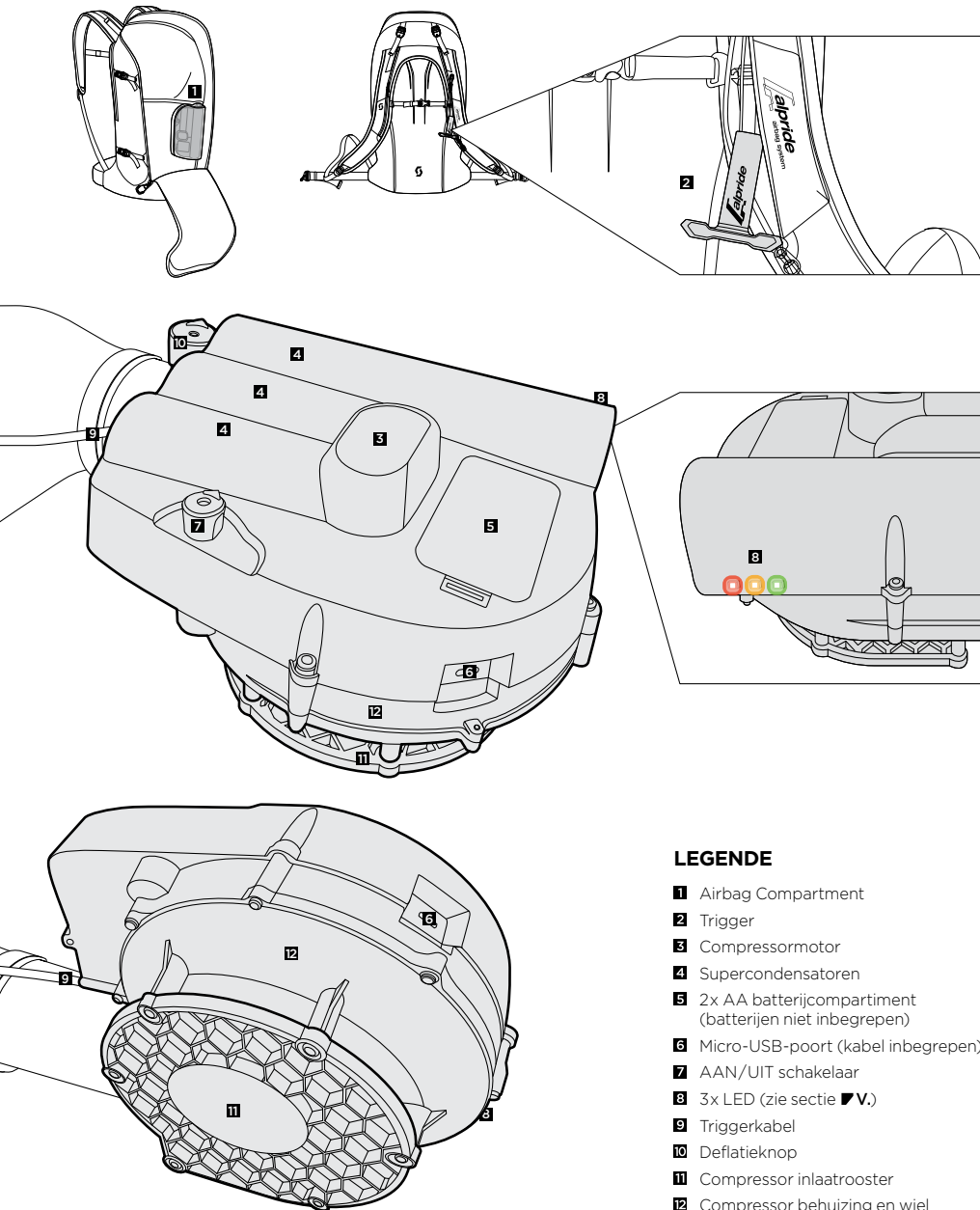

LEGENDE

- 1** Airbag Compartment
- 2** Trigger
- 3** Compressormotor
- 4** Supercondensatoren
- 5** 2x AA batterijcompartiment (batterijen niet inbegrepen)
- 6** Micro-USB-poort (kabel inbegrepen)
- 7** AAN/UIT schakelaar
- 8** 3x LED (zie sectie **I**.)
- 9** Triggerkabel
- 10** Deflatieknop
- 11** Compressor inlaatrooster
- 12** Compressor behuizing en wiel

I. INTRODUCTIE

Gefeliciteerd met uw aankoop van het SCOTT ALPRIDE E1 AIRBAG SYSTEEM.

Deze handleiding verstrekt u informatie over de werking en het gebruik van het SCOTT ALPRIDE E1 AIRBAG SYSTEEM. Het systeem is geschikt voor iedere sneeuwsportfanaat die zich buiten de voorziene pistes of paden begeeft.

Lees deze handleiding zorgvuldig door voordat u het systeem gebruikt. Schenk bijzondere aandacht aan de waarschuwingen en leef de aanbevelingen in de gebruikershandleiding strikt na. We raden u aan om deze gebruikershandleiding op een handige plaats te bewaren, zodat u ze gemakkelijk kunt raadplegen.

Het SCOTT ALPRIDE E1 AIRBAG SYSTEEM is een nooduitrusting die onder bepaalde omstandigheden totale bedelving kan voorkomen als het systeem wordt geactiveerd. Het systeem kan het ontstaan van een lawine echter niet voorkomen. Een lawine blijft een dodelijk element, zelfs wanneer de gebruiker niet wordt bedolven. Iedere lawine is levensbedreigend, ongeacht de uitrusting. Daarom mag het SCOTT ALPRIDE E1 AIRBAG SYSTEEM u niet aansporen om grotere risico's te nemen.

In geval van een lawine moet de gebruiker trekken aan de handgreep om het opblazen te activeren; hierdoor wordt de lawineairbag van 150 liter in 3 seconden opgeblazen. Het concept van het SCOTT ALPRIDE E1 AIRBAG SYSTEEM is gebaseerd op het beginsel van omgekeerde segregatie. Dit is een fenomeen waarbij de kleinere deeltjes naar beneden zinken en de grotere boven komen drijven in een uniform bewegende massa van deeltjes. De opgeblazen airbag verhoogt het volume van het slachtoffer en versterkt in hoge mate dit effect van omgekeerde segregatie. De lawinerugzak helpt om totale bedelving in de sneeuw te voorkomen. De vorm van de airbag beschermt de rug en het hoofd van de gebruiker. De ronde vorm is bovendien optimaal om efficiënt op de lawine te blijven drijven. Dankzij de felle kleur kan de airbag ook snel worden gelokaliseerd.



Het SCOTT ALPRIDE E1 AIRBAG SYSTEEM is gecertificeerd door TÜV Süd (TÜV Süd Product Service GmbH, Daimlerstr. 11, 85748 Garching bei München, Duitsland.) en voldoet aan de vereisten van EU Voorschriften (EU 2016/425).

II. WAARSCHUWING & CORRECT GEBRUIK

- Alle veiligheidsmaterialen hebben grenzen. Lees en volg nauwkeurig alle instructies.
- Het gebruik van deze rugzak is alleen en uitsluitend voorzien en bedoeld voor het skiën, snowboarden of trekking. **MAG NIET WORDEN GEBRUIKT IN HET WATER.**
- Dompel het systeem niet onder in water.
- Het SCOTT ALPRIDE E1 AIRBAG SYSTEEM kan het ontstaan van lawines niet voorkomen.
- Lawines zijn levensbedreigend, ongeacht de uitrusting die wordt gebruikt.
- Gebruikers mogen niet meer risico's nemen omdat ze een SCOTT ALPRIDE E1 AIRBAG SYSTEEM dragen.
- Het gebruik van een SCOTT-antilawinerugzak is geen garantie dat totale bedelving onder de sneeuw niet zal optreden.
- Het SCOTT ALPRIDE E1 AIRBAG SYSTEEM moet voor ieder gebruik zorgvuldig worden behandeld en geïnspecteerd.
- Let erop dat niets de airbag, het opblaassysteem en de stoffen bekleding kan scheuren of beschadigen wanneer u de airbag inpakt. Zorg ook dat de airbag vrij kan openen.
- Vouw de airbag op volgens de instructies. Door de airbag verkeerd op te vouwen verhindert u hem te openen, wat kan leiden tot een slechte werking en de beschadiging van de rugzak.
- SCOTT SPORTS SA is niet aansprakelijk voor verwondingen veroorzaakt door een lawine, ondanks het gebruik van het SCOTT ALPRIDE E1 AIRBAG SYSTEEM.
- Gevaar wordt het best voorkomen door gevaarlijke situaties te vermijden.
- Houd kinderen uit de buurt van het SCOTT ALPRIDE E1 AIRBAG SYSTEEM.
- Wees voorzichtig dat u andere mensen niet in gevaar brengt wanneer u de airbag activeert.
- Om het ongewenst of onbedoeld activeren te voorkomen, waarbij andere mensen verwond zouden kunnen raken, is het raadzaam dat u de activeringshendel in de hoes van de schouderriem met de overdekte rits opbergt, vooral op stoeltjesliften, in gondels, in of rond een helikopter, de bus, een trein, een auto, enz.
- Het SCOTT ALPRIDE E1 AIRBAG SYSTEEM is geen vervanging voor traditioneel reddingsmateriaal in geval van een lawine: zender-ontvangers, spades en sondes moeten altijd worden meegenomen op tochten buiten de pistes.
- Het SCOTT ALPRIDE E1 AIRBAG SYSTEEM moet te allen tijde schoon blijven. Als het opblaassysteem vuil is, dan zal het airbagsysteem mogelijk niet werken.
- Gebruik het SCOTT ALPRIDE AIRBAG SYSTEEM ook niet met niet-toegelaten draagsystemen (rugzak, vest, enz...).
- Het Alpride E1 Airbag Systeem is AAN of UIT, het heeft geen invloed op lawinepiepers. Wanneer het aan het opblazen is, zou het stralen van piepers kunnen verstoren. Lawinepiepers zijn heel gevoelig aan elektrische en magnetische invloeden. Om storingen te beperken, draagt u de pieper best vooraan op uw lichaam, zodat de afstand tussen de Alpride E1 compressor en de pieper groter is.

- Dit apparaat kan worden gebruikt door kinderen vanaf 8 jaar oud en personen met beperkte fysieke, zintuiglijke of mentale beperkingen of mensen met beperkte ervaring en kennis, indien zij toezicht en instructies krijgen over het veilige gebruik van het apparaat en zij de risico's begrijpen.
- Laat kinderen niet met het apparaat spelen.
- Laat kinderen het apparaat niet zonder toezicht schoonmaken en onderhouden.

III. LEVERING

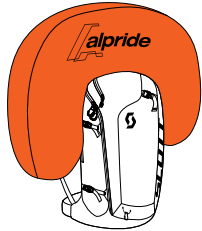

1. SCOTT ALPRIDE E1 AIRBAG SYSTEM

(Rugzak met aangehechte airbag, opblaasapparaat & activeringshendel)

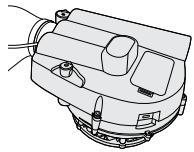

2. COMPRESSOR



3. MICRO-USB-KABEL



4. GEBRUIKERS-HANDLEIDING

IV. ALPRIDE E1 SUPERCAP

SUPERCONDENSATOREN

Het E1 Avalanche Airbag System is de eerste lawine-airbag die geen lithium-ion of lithium-polymeer accu's gebruikt om de elektrische motor van de compressor aan te drijven.

Het E1 System gebruikt zijn SuperCondensatoren om energie op te slaan in de vorm van een elektrostatisch veld. In tegenstelling tot traditionele batterijen moet hier geen chemische reactie gecreëerd worden om energie op te wekken, waardoor het E1 Systeem zijn energie sneller kan benutten.

De SuperCondensatoren hebben verschillende voordelen ten opzichte van batterijen. Ten eerste zijn ze niet gevoelig voor temperatuurschommelingen, ze presteren hetzelfde bij -30°C en +50°C. Dit bespaart gewicht aangezien de SuperCondensatoren geen boost nodig hebben, in tegenstelling tot batterijen, om prestaties bij lage temperaturen te garanderen.

Terwijl batterijen verslijten na herhaalde laadbeurten, blijven SuperCondensatoren strek. Ze zijn gegarandeerd voor 500000 laadcyclussen met een bijna oneindige levensduur, duidelijk beter dan de 3- tot 5-jarige levensspanne van de gemiddelde batterij.

Bovendien zijn de SuperCondensatoren passieve elektronische elementen, zoals bijvoorbeeld camera's, zodat er geen beperkingen bestaan voor reizen, transport of opslag. Dit is een groot voordeel ten opzichte van traditionele batterijen en compressiegaspatronen.

DE CENTRIFUGAAL COMPRESSOR

Het E1 Systeem gebruikt een centrifugaal compressor, vergelijkbaar met turbocompressoren in auto's. Dit ontwerp laat een luchtstroom van hoge snelheid toe en een inflatiedruk gelijk aan lawine-airbagsystemen met geïmpreundeerde luchtpatronen.

2x AA BATTERIJEN

Het E1 SuperCap Systeem gebruikt twee AA batterijen voor twee hoofdoelen:

- 1- om de Supercondensatoren te herladen
- 2- om te garanderen dat de Supercondensatoren hun volle kracht behouden, waarbij ladingsverlies gecompenseerd wordt en verschillende maanden autonomie gegarandeerd worden (zie de sectie over autonomie).

OPMERKING: Enkel alkaline of lithium (AA batterijen) mogen worden gebruikt (voor herlading bij erg lage temperaturen). Gebruik nieuwe hoogwaardige Alkaline AA/LR6 batterijen.

Gebruik geen AA zink-koolstofcellen en NiCd of NiMH accumulators (heroplaadbaar). Deze zijn vaak niet sterk genoeg om de Supercondensatoren voldoende op te laden.

Het herladen en de autonomie kunnen variëren naargelang de technologie van de AA batterijen:

- Alkaline batterijen:
 - kunnen 1 keer herladen OF 3 maanden autonomie voorzien bij normaal gebruik (1,5 maand constant aan).
 - het is sterk aanbevolen de batterijen te vervangen na 1 herlaadbeurt van het systeem.
- Lithium-ion-batterijen:
 - kunnen 3 keer herladen OF 5 maanden autonomie voorzien bij normaal gebruik (3 maanden constant aan).
 - het is sterk aanbevolen de batterijen te vervangen na 3 herlaadbeurten van het systeem.

MICRO-USB-POORT

Met de micro-USB-poort (5V-2A) kunt u de Supercondensatoren heropladen via de meegeleverde USB/micro-USB-kabel. Opladen kan via een standaard USB-lader (niet inbegrepen), zoals die van gsm's. De Supercondensatoren herladen met de micro-USB-kabel heeft prioriteit over herladen via de 2x AA batterijen.

De Supercondensatoren kunnen herladen worden met de micro-USB-kabel, zelfs zonder de AA-batterijen.

V. AAN/UIT EN ZELFTEST

Gebruik de AAN/UIT schakelaar om het E1 Systeem in te schakelen. Deze veiligheidsschakelaar voorkomt ongewenste activatie binnen de rugzak. Trek de schakelaar omhoog, draai met de klok mee en houd voor 2 seconden. Telkens het E1 Systeem ingeschakeld wordt, voert het een zelftest uit om na te gaan of de motor, Supercondensatoren en elektronica goed werken.

- Tijdens deze zelftest voert de motor een eerste rotatie op lage snelheid uit, waarbij de groene LED brandt.
- Wanneer de zelftest succesvol afgerond wordt, roteert de motor een tweede keer en zal de groene/oranje LED fllikeren. → Het systeem is klaar voor gebruik.
- Als de zelftest een storing vaststelt, zal de motor 4x roteren en de rode LED zal blijven branden. → Er is een probleem in het systeem waardoor het niet werkt.
- Wanneer het systeem een storing vaststelt en het aan het opladen is, zal de rode LED blijven branden en de oranje LED snel knipperen.

Om het systeem UIT te schakelen, trek aan de schakelaar en draai die met de klok mee (zoals bij het inschakelen). De motor zal 1x roteren en de rode LED zal aan en uit gaan om aan te geven dat het systeem uitgeschakeld is.

OPMERKING: De snelheid waarmee het LED knippert, geeft aan dat het systeem ofwel aan het opladen is (2x per seconde) of gewoon ingeschakeld is (1x elke 3 seconden).

GEBRUIK OP HET TERREIN EN LED STATUSSEN

Om het E1 Systeem op terrein te gebruiken, moet u:

- 1- Het E1 Systeem inschakelen (zie sectie V.)
- 2- Nagaan dat de zelftest ok is (zie sectie V.)

• Wanneer de groene LED knippert, is het systeem functioneel met ten minste zes uur autonomie.

• Wanneer de oranje LED knippert, is het systeem functioneel met minder dan zes uur autonomie.

• Wanneer de rode LED knippert, kan het systeem 100% inflatie niet garanderen (maar het zal nog steeds proberen de airbag zo veel mogelijk op te blazen).

• Wanneer de rode LED aan blijft, is het systeem defect en mag het niet gebruikt worden.

OPMERKING: De snelheid waarmee de LED knippert, geeft aan dat het systeem ofwel aan het opladen is (2x per seconde) of normaal ingeschakeld is (1x elke 3 seconden).

Trek hard (tussen 5 en 10kg) aan de activatietrigger om de inflatie van de airbag te activeren.

VI. INFLATIE VAN DE AIRBAG

Trek bij een lawine hard (5 tot 10kg) aan de activatietrigger. De airbag zal in 3-4 seconden opblazen. De compressor zal zes seconden werken en dan stoppen.

De airbag zal minimum drie minuten opgeblazen blijven en daarna langzaam beginnen lossen.

Wanneer de airbag volledig opgeblazen is, zullen de Supercondensatoren automatisch herladen indien de twee AA batterijen geïnstalleerd zijn (zie sectie IV.)

OPMERKING: In overeenstemming met de EN16716 norm "Certificaat voor lawine-airbags", moet de airbag minimaal drie minuten opgeblazen blijven. Een lawine-airbag is geen reddingsvest; het dus normaal dat hij niet langer dan drie minuten volledig opgeblazen blijft.

GEDRAG TIJDENS EEN LAWINE

Probeer in het geval van een lawine altijd een veilige plaats te bereiken of uit het pad van de lawine te vluchten. Indien u op ski's of een snowboard staat, probeer deze ook eerst los te maken, aangezien ze kunnen verankeren in een lawine. Wanneer de lawine kracht lijkt te verliezen, sluit dan uw mond en houd uw armen voor het gezicht om een levensreddende lucht-ruimte te creëren. Wanneer de lawine gestopt is met bewegen en u zichzelf kunt bevrijden, verwijder de airbag niet en help anderen. Verwijder enkel wanneer u ervan overtuigd bent dat er geen risico is op een tweede lawine.

VII. LADING EN STATUS VAN HET SYSTEEM

THE SUPERCONDENSATOREN HERLADEN

Er zijn twee manieren om de Supercondensatoren te herladen:

- 1- Plaats de twee AA batterijen (niet inbegrepen). De Supercondensatoren zullen automatisch herladen worden wanneer de batterijen geïnstalleerd zijn. Afhankelijk van het type batterijen en de temperatuur duurt het opladen 40-80 minuten.
- 2- Gebruik de micro-USB-poort en de standaard micro-USB-kabel (inbegrepen). De USB-poort kan aangesloten worden op een standaard oplader (niet inbegrepen), zoals die voor gsm's, of een standaard power bank. Afhankelijk van het type oplader of power bank, duurt het laden 20-40 minuten.

De laadstatus wordt aangegeven door het snel knipperen van de LED's (2x per seconde).

Het laadniveau wordt aangegeven door de kleur van de LED.

• Rood: lage lading - het ladingsniveau kan niet garanderen dat de airbag volledig opgeblazen wordt (maar het zal nog steeds proberen de airbag zoveel mogelijk op te laden)

• Oranje: medium lading - het ladingsniveau garandeert 100% inflatie van de airbag maar met minder dan zes uur autonomie.

• Groen: opladen is compleet - De LED knippert traag (1x per 3 seconden).

OPMERKING:

- Laad het systeem voor het eerste gebruik op via de USB-poort
- Opladen via de USB-kabel heeft prioriteit boven de batterijen. Wanneer de batterijen geplaast zijn en de kabel verbonden is, zal het opladen via de kabel gebeuren zonder de batterijen te verbruiken.
- Opladen is ook mogelijk zonder batterijen via de USB-kabel.
- Wanneer het systeem aan het opladen is in UIT modus, zullen de LED's niet fllikkeren maar zal het laden wel voortgaan.
- Het systeem herlaadt automatisch. Wanneer de airbag opgeblazen is, zal het systeem meteen beginnen herladen via de batterijen of de USB-poort.
- 2x AA batterijen zijn goed voor 1-2 herlaadcyclussen van de Supercondensatoren (afhankelijk van de kwaliteit van de gebruikte batterijen en de temperatuur bij het opladen).

WAARSCHUWING: Zorg ervoor dat de USB-kabel niet aangesloten is terwijl u het E1 Systeem op het terrein gebruikt. Verwijder de USB-kabel wanneer het laden voltooid is.

SAMENVATTING VAN LED-STATUSSEN



- 1 / 3s** Groene LED knippert traag (1x per 3 seconden) → Het E1 Systeem is volledig opgeladen >6u.
- 2 / s** Oranje LED knippert snel → Het E1 Systeem is aan het opladen en actief met minder dan zes uur autonomie.
- 2 / s** Rode LED knippert snel → Het E1 Systeem is aan het opladen en niet operationeel; het ladingsniveau kan de volledige inflatie van de airbag niet garanderen.
- + / s** Rode LED blijft aan de oranje LED knippert snel → Het E1 Systeem is defect omdat de zelftest een storing vastgesteld heeft; het systeem is aan het opladen maar is niet operationeel.



- 1 / 3s** Groene LED knippert traag (1x per 3 seconden) → Het E1 Systeem is volledig opgeladen >6u.
- 1 / 3s** Oranje LED knippert traag → Het E1 Systeem is operationeel met minder dan zes uur autonomie.
- 1 / 3s** Rode LED knippert traag → Het E1 Systeem is niet operationeel; het ladingsniveau kan de volledige inflatie van de airbag niet garanderen.
- Rode LED brandt continu → Het E1 Systeem is defect omdat de zelftest een storing vastgesteld heeft; het systeem is niet operationeel.

AUTONOMIE VAN HET E1 SYSTEEM

De autonomie van het systeem hangt af van de kwaliteit en energie van de AA-batterijen en de frequentie en duur van het gebruik in AAN of UIT modus. De ondervermelde tijden gelden voor het gebruik van alkaline batterijen van hoge kwaliteit:

- Ong. 2-3 maanden autonomie met twee nieuwe AA alkaline batterijen exclusief herlading van de Supercondensatoren (nieuwe batterijen geplaatst na het heropladen van de supercondensatoren)
- Het systeem kan gebruikt worden zonder extra AA batterijen. We raden echter ten zeerste aan om het altijd met batterijen te gebruiken, om de autonomie te verlengen. Wanneer het systeem zonder batterijen gebruikt wordt en de LED's groen fllikkeren, is de autonomie minimaal 6u.

VIII. DE AIRBAG AFLATEN EN OPVOUWEN

Laat de airbag af met behulp van de losknop van de airbag. Deze veiligheidsknop is ontworpen om te vermijden dat het systeem per ongeluk geactiveerd wordt in de rugzak. Druk en draai de knop tegen de klok in.

Wanneer de knop gelost wordt, keert deze terug naar zijn originele positie zodat die niet in losstand blijft staan.

Volg het vouwschema om de airbag op te vouwen.

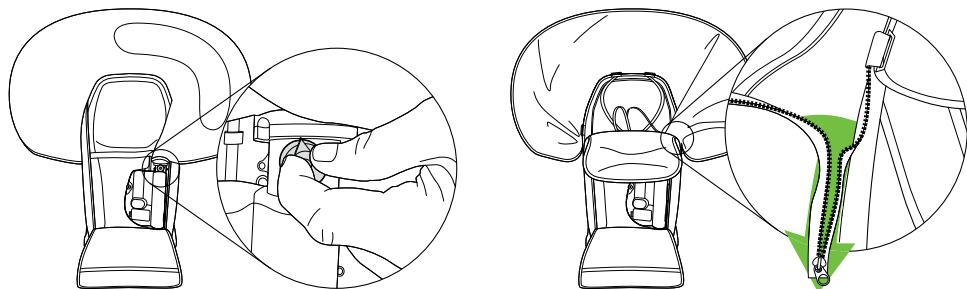

1 Los door op de losknop te duwen en die te draaien

2 Plaats de rits correct

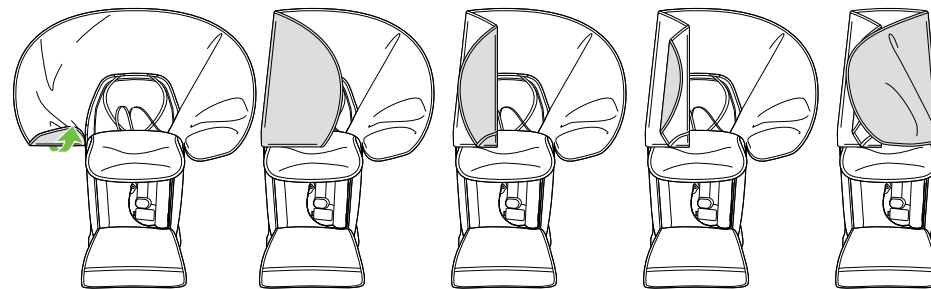

3

4

5

6

7

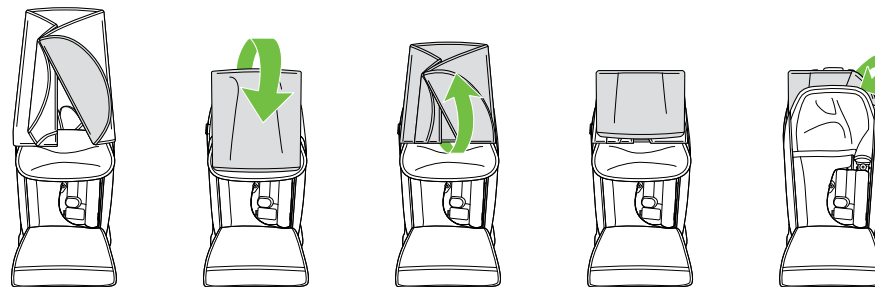

8

9

10

11

12

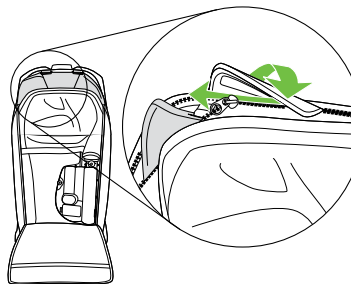

13



14 Opvouwen voltooid

BELANGRIJKE OPMERKINGEN

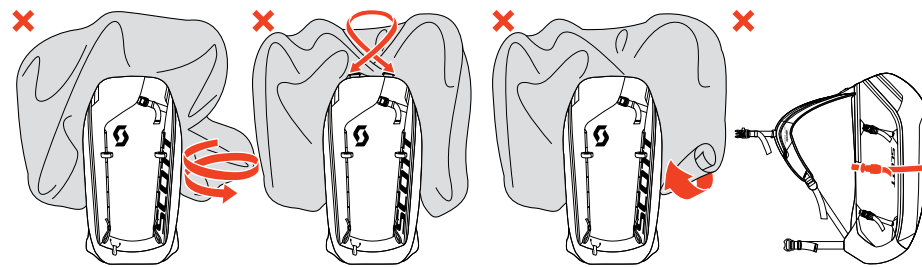

WAARSCHUWING: WAT U NIET MAG DOENDE AIRBAG DRAAIEN, WAT U NIET MAG DOEN DE AIRBAG OPROLLEN, WAT U NIET MAG DOEN DE AIRBAG ZAK BLOCK

WAARSCHUWING: Het compressorcompartiment moet gesloten blijven zodat er geen objecten in de compressor gezogen worden die het opblazen van de airbag zouden kunnen blokkeren.

IX. CORRECT BEVESTIGEN & AFSTELLEN

Plaats de rugzak op uw rug en pas de schouderriemen aan uw lichaam aan. Maak altijd de heupriem, de borstriem en de beenlus vast en pas ze aan uw lichaam aan. Het SCOTT ALPRIDE E1 AIRBAG SYSTEEM is alleen voor u van nut als de rugzak in een noodgeval op uw lichaam blijft hangen! Het merendeel van het gewicht van de rugzak moet op uw heupen rusten; niet op uw schouders.



1 BORSTRIEMGESP

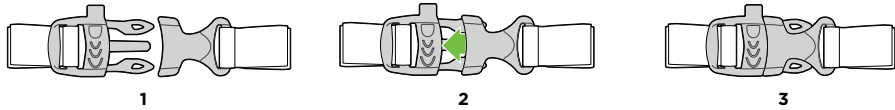

2 HEUPRIEMGESP

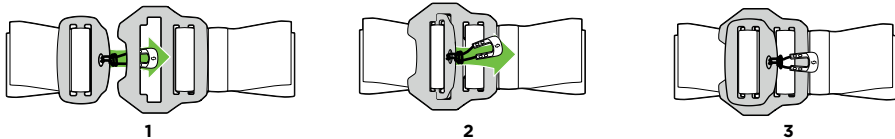

SCOTT Sports SA is niet aansprakelijk voor schade en verlies door een verkeerde afstelling, onjuiste plaatsing of onjuiste aanpassingen.

HOE DE TREKHENDEL AF TE STELLEN

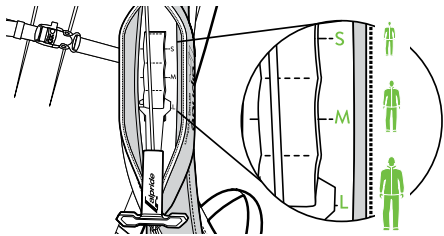

STAP 1

Pas de hoogte van de trekhendel op de schouderbeugel aan. Er zijn drie verschillende posities (S/M/L). De hendel bevindt zich best op borsthoogte.

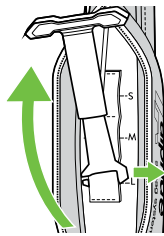

STAP 2

Draai de trekhendel op om de hoogte in te stellen.

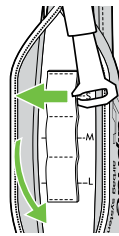

STAP 3

Schuif de hendel uit de gleuf en breng deze op de correcte hoogte terug in de gleuf van de beugel.

X. INSTRUCTIES

REGELMATIGE CONTROLES

Uw SCOTT ALPRIDE-lawinerugzak heeft geen onderhoud nodig, maar de volgende punten moeten in acht worden genomen:

- 1- Activeer de airbag voor de start van het nieuwe seizoen of ten minste eenmaal per jaar, of nadat de rugzak aan vocht/nat weer is blootgesteld. Controleer de staat ervan, laat hem drogen en vouw de airbag opnieuw op.
- 2- Vouw de airbag alleen op wanneer hij volledig droog is.
- 3- Controleer voor u vertrekt alle punten die in deze gebruikershandleiding zijn opgesomd en inspecteer de staat van de veiligheidsriemen en -bevestigingen van het systeem.

Oefen het activeren van de airbag, zodat u een idee hebt van de kracht die u moet uitoefenen. Zo zult u in het geval van een echte lawine de airbag correct en intuïtief kunnen activeren.

XI. ONDERHOUD

CONTROLE NA EEN LAWINE

Ieder gebruik van het SCOTT ALPRIDE E1 AIRBAG SYSTEEM kan een negatieve invloed hebben op het materiaal. De schade is vaak niet zichtbaar met het blote oog. Neem na gebruik in een lawine contact op met de erkende SCOTT-dealer bij wie u het SCOTT ALPRIDE E1 AIRBAG SYSTEEM hebt gekocht voor nadere inspectie.

Als u het SCOTT ALPRIDE E1 AIRBAG SYSTEEM niet kunt opsturen, dan raden we u aan om de volgende punten te controleren:

- 1- Controleer de airbag visueel op gaatjes
- 2- Controleer de bevestigingsriemen van de airbag op scheuren
- 3- Controleer de schouder-, taille- en borstriemen en de naden op scheuren
- 4- Controleer alle gespen (verstelgespen aan de schouder-, taille- en borstriemen)
- 5- Controleer de gespen en de beenriemen op scheuren en vervorming

HOE HET AFNEEMBAAR AIRBAG SYSTEEM WEGNEMEN

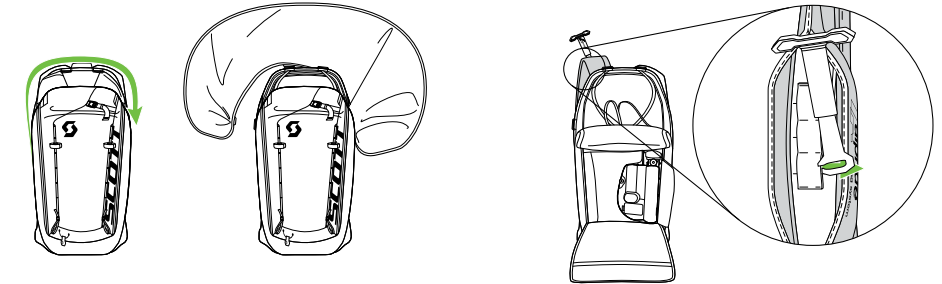

1 Schakel het systeem uit, open de airbagrits en maak de haken los.

2 Open de rugzak, de compressorbescherming en de schouderriemzak. Maak de triggergreep los.

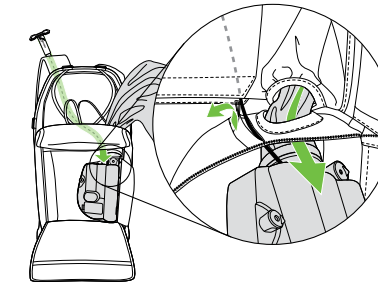

3 Duw de triggergreep en de kabel door het gat. Open de velcroleuf.

4 Trek de compressor en de airbag eruit.

HOE HET AFNEEMBAAR AIRBAG SYSTEEM INSTALLEREN

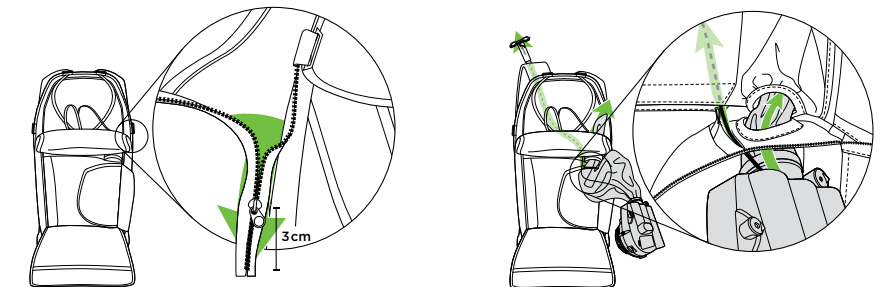

1 Open de rits van het airbagcompartiment tot ongeveer 3 cm van het einde.

2 Steek de trigger greep door de velcroleuf en steek die in de schouderriemzak. Steek de airbag door de twee gaten in het airbagcompartiment.

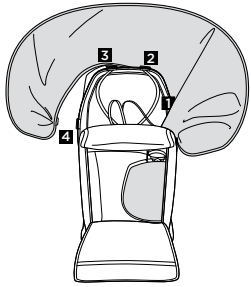

3 Sluit de afscherming van het compressorcompartiment en maak de haken vast.

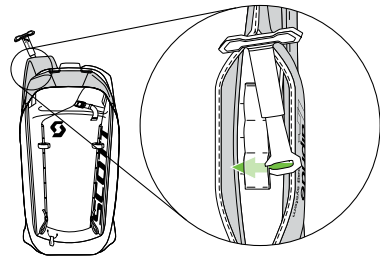

4 Vouw de air bag (zie sectie VIII.) Hang het triggerhandvat vast (zie sectie IX.)

OPBERGEN, SCHOONMAKEN & LEVENSDUUR

OPBERGEN

Bewaar uw SCOTT ALPRIDE E1 AIRBAG SYSTEEM in een koele, droge ruimte. SCOTT Sports SA is niet aansprakelijk voor schade en verlies door verkeerd opbergen.

SCHOONMAKEN

Gebruik alleen water (geen schoonmaakmiddelen!) om de rugzak schoon te maken. Zorg dat het hele product droog is voordat u het opnieuw gebruikt om het risico op ijsvorming te voorkomen. Als het opblaassysteem vuil is, dan moet het grondig worden schoongemaakt met een vochtige, zachte microvezeldoek.

SCOTT Sports SA is niet aansprakelijk voor schade en verlies door verkeerd schoonmaken.

VERWIJDEREN

Gooi het product bij het huishoudelijk afval. Ontmantel het product niet mechanisch en verbrand het niet. Dit houdt mogelijk gevaar in.

Elektrische apparaten:

- Gooi nooit elektrische apparaten bij het huisvuil.
- Verwijder elektrische apparaten op de aangeboden manier.
- Contacteer de lokale autoriteiten voor info.

AA/LR6 1.5 V batterijen:

- Gooi nooit batterijen bij het huisvuil.
- Deze kunnen toxische en gevaarlijke stoffen bevatten: cadmium, kwik, lood.
- Verwijder alleen de volledig lege batterijen.
- Alvorens het apparaat weg te brengen, verwijder steeds eerst de batterijen.
- Verwijder de batterijen via de bestaande faciliteiten.
- Contacteer de lokale autoriteiten voor info.

LEVENSDUUR

Het product heeft een beperkte levensduur en moet worden vervangen bij tekenen van mechanische slijtage. Het is aanbevolen om uw uitrusting regelmatig te controleren en ten minste om de vijf jaar na het eerste gebruik te vervangen. De werking kan worden verstoord door mechanische slijtage of verkeerd gebruik. Werp het product weg als u schade opmerkt. Het SCOTT ALPRIDE E1 AIRBAG SYSTEEM is ontworpen voor 50 opblaasbeurten.

XII. TRANSPORT & REIZEN

Het SCOTT ALPRIDE E1 AIRBAGSYSTEEM gebruikt enkel 2x AA batterij. Het SCOTT ALPRIDE E1 AIRBAG SYSTEM heeft geen Li-Ion/Li-Po batterij, geen gaspatronen en geen pyrotechnische trigger.

Het SCOTT ALPRIDE E1 AIRBAGSYSTEEM heeft geen reisbeperking en wordt niet gezien als gevaarlijk goed in de Reglementering Gevaarlijke Goederen.

Hoewel er absoluut geen beperkingen zijn die reizen met het SCOTT ALPRIDE E1 AIRBAGSYSTEEM verhinderen, raden wij aan luchtvaartmaatschappijen te informeren dat u reist met een elektrische lawine-airbag ZONDER batterij, en dit om misverstanden met luchthavenbeveiliging te vermijden. Het SCOTT ALPRIDE E1 AIRBAGSYSTEEM heeft een overdrukventielsysteem.

XIII. PROBLEEMEN OPLOSSEN

STORING	OPLOSSING
De airbag blaast niet op wanneer aan de trigger getrokken wordt?	1- Ligt de E1 aan? → Controleer LED 2- Zijn de supercondensatoren genoeg opgeladen (LED oranje of groen)? 3- Is de zelftest ok? → Controleer LED
De zelftest werkt niet?	De supercondensatoren zijn niet genoeg opgeladen om de motor te doen draaien? → Wacht op oranje of groene LED
De zelftest is KO → Controleer LED	De compressorafscherming was niet goed gesloten en iets blokkeert het wiel van de compressor zodat het niet kan draaien.

De airbag wordt niet volledig opgeblazen	Er kunnen verschillende redenen zijn voor de storing: 1- De airbag is opgerold in plaats van correct opgevouwen 2- De rits is bedekt en geblokkeerd 3- De deflatieknop is geblokkeerd in deflatiestand waardoor het terugslagventiel niet goed sluit
Het systeem laadt niet op met de AA batterijen?	Gebruik steeds nieuw alkaline of lithium AA/LR6 batterijen van hoge kwaliteit. Gebruik geen zink-koolstofcellen of NiCd of NiMH accu's (oplaadbaar).

XIV. AANVULLENDE INFORMATIE

PRODUCTOMSCHRIJVING

Type: Rugzakken met SCOTT ALPRIDE E1 AIRBAG SYSTEEM

USB 5V DC 2A / 2 X AA / LR6 1.5 V

Gebruikstemperatuur: -30°C / +40°C

IP65 conform

Patent nr: EP3202462

SPECIFICATIES

Gewicht van de volledige E1 SuperCap kit (zonder batterijen): 1'280g +/- 10g

Totaalvolume van de volledige airbagkit in de rugzak: 2,3 liter

Micro-USB: 5V - 2A DC

Batterijen: 2x AA/R6/UM3,1.5 V alkaline of lithium

Gebruikstemperatuur: -30°C tot 40°C

Certificaat: CE volgens EN16716 normen vastgelegd TÜV Süd GmbH

Model: Alpride E1

SERVICECENTER

De klantenservicecenters voor het SCOTT ALPRIDE E1 AIRBAG SYSTEEM in de verschillende landen vindt u op onze website www.scott-sports.com.

XV. VERKOOP & GOEDKEURINGEN

VERKOOP

Verantwoordelijk voor de ontwikkeling en de commercialisering in de EU en wereldwijd is:

SCOTT Sports SA, Route du Crochet 11, CH-1762 Givisiez.

Distributie in de VS: SCOTT USA Inc., 2733 E. Parleys Way, Suite #204, Salt Lake City, UT, 84109, USA.

Distributie in de EU en de rest van de wereld: SSG (Europe) Distribution Center SA, P.E.D Zone C1, Rue du Kiell 60, 6790 Aubange, Belgium.

Alle informatie gerelateerd aan importeurs is beschikbaar op www.scott-sports.com/company/distributors

GOEDKEURINGEN

Alle conformiteitsattesten zijn beschikbaar op www.scott-sports.com/conformity

Getest door TÜV Süd Product Service GmbH, Daimlerstr. 11, 85748 Garching bei München, Duitsland. Prüfstellennummer 0123.

Getest volgens: EN16716:2017

De SCOTT Alpride lawine rugzakken voldoen aan de bepalingen en veiligheidsvereisten van de Europese Standaard EN16716/2017 voor Bergsportuitrusting - lawine airbagsystemen - Veiligheidsvereisten en testwijzes. Alle gehomologeerde rugzakken zijn voorzien van labels met daarop de informatie over de testen waaraan ze voldoen. Deze labels zijn op een duidelijk zichtbare plaats aangebracht en mogen niet worden verwijderd.

Deze labels bevatten het volgende

SCOTT BACKCOUNTRY PATROL AP30	Naam en modelnaam van het product.
	Waarschuwing! De gebruiker dient zorgvuldig de instructies te lezen voor gebruik (PPE).
XXXX-XX / XXXXXX	Productiedatum: Jaar-Maand/Individuele serienummer.
	De CE markering verzekert overeenstemming met de nodige vereisten volgens Voorschrift EU2016/425.
	Eurasiatisch Conformiteits merk.
	Icoon duidt de specifieke sport aan waarvoor de bescherming is ontworpen: skiën en snowboarden.
EN16716:2017	Referentie voor Persoonlijke Beschermingsuitrusting die in overeenstemming is met de Europese technische standaard gebruikt in CE-voorschriften en regulaties.

WWW.SCOTT-SPORTS.COM

©SCOTT SPORTS SA 2018. Alle rechten voorbehouden. Revisie 02 van 05.2018. De informatie in deze handleiding is in verschillende talen, alleen de Engelse versie zal relevant zijn in geval van conflict.



WWW.SCOTT-SPORTS.COM

SCOTT SPORTS SA
ROUTE DU CROCHET 11, CH-1762 GIVISIEZ
PHONE +41 26 460 16 16 | FAX +41 26 460 16 00
E-MAIL: SCOTTSUPPORT@SCOTT-SPORTS.COM
